

HYUNDAI

WS 2331



**NÁVOD K POUŽITÍ / NÁVOD NA POUŽITIE
INSTRUKCJA OBSŁUGI / INSTRUCTION MANUAL
HASZNÁLATÍ ÚTMUTATÓ**

**METEOROLOGICKÁ STANICE / METEOROLOGICKÁ STANICA
STACJA POGODOWA / WEATHER STATION
IDŐJÁRÁS ÁLLOMÁS**

DŮLEŽITÉ: Přečtěte si prosím před použitím návod a uschovejte jej k pozdějšímu využití.

ÚVOD

- Děkujeme vám za zakoupení tohoto výrobku.
- Přečtěte si prosím tento návod k použití, abyste se dozvěděli, jak správně s přístrojem zacházet. Po přečtení návodu k použití jej uložte na bezpečné místo k možnému pozdějšímu využití.

BEZPEČNOSTNÍ OPATŘENÍ

- Pokud přístroj nepracuje správně, stiskněte pomocí špendlíku tlačítko Reset (B5).
- Pokud během 15 vteřin neprovedete žádné nastavení, všechnu režimy nastavení se automaticky ukončí.
- Pokud vyjmete baterie, informace uložené v hodinách se ztratí.
- Neumísťujte hodiny blízko zdrojů rušení a kovových rámu, např. počítačů nebo televizorů.
- Nevystavujte přístroj přímému slunečnímu svitu, vysoké teplotě, chladu, vysoké vlhkosti a nepoužívejte jej na místech, kde je mokro.
- Venkovní senzor se nesmí nastavovat a instalovat pod vodou. Při nastavování jej nevystavujte přímému slunečnímu svitu a dešti.
- Nikdy přístroj nečistěte s použitím materiálů a produktů, které jsou abrazivní nebo způsobují korozi. Abrazivní čisticí prostředky mohou poškrábat plastové části a zkorodovat elektronické obvody.
- Pokud existuje rozpor mezi předpovědí místní meteorologické stanice a tohoto přístroje, má přednost předpověď místní meteorologické stanice. Výrobce neodpovídá za nesprávné předpovědi počasí z tohoto přístroje.

1. VLASTNOSTI

- 1.1 Předpověď počasí** – Animace pro slunečno, polojasno, oblačno, zataženo s deštěm a sněžením
- 1.2 Čas**
 - Čas řízený rádiem s možností manuálního nastavení času
 - Volba mezi systémem 12 a 24 hodin
 - Čtyři denní budíky s přispáním
 - Věčný kalendář do roku 2099
 - Den v týdnu v 8 jazycích volitelných uživatelem
- 1.3 Teplota**
 - Měřitelný rozsah vnitřní teploty: 0 až 50 °C (+32 až 122 °F)
 - Uživatelem volitelné jednotky měření °C / °F
 - Měřitelný rozsah venkovní teploty: -20 až 50 °C -4 až 122 °F)
 - Upozornění na dosažení nastavené venkovní teploty
- 1.4 Bezdrátový venkovní**
 - Indikátor slabé baterie pro venkovní teplotní senzor
 - Upevnění na zeď nebo postavení na stůl
 - Jeden bezdrátový teplotní senzor je součástí balení
 - Vysílací rádiová frekvence 433,9 MHz, E.i.r.p. 0,19 mW
 - Vysílací dosah v otevřeném prostoru 30 metrů (98 stop)

2. VZHLED HLAVNÍ JEDNOTKY

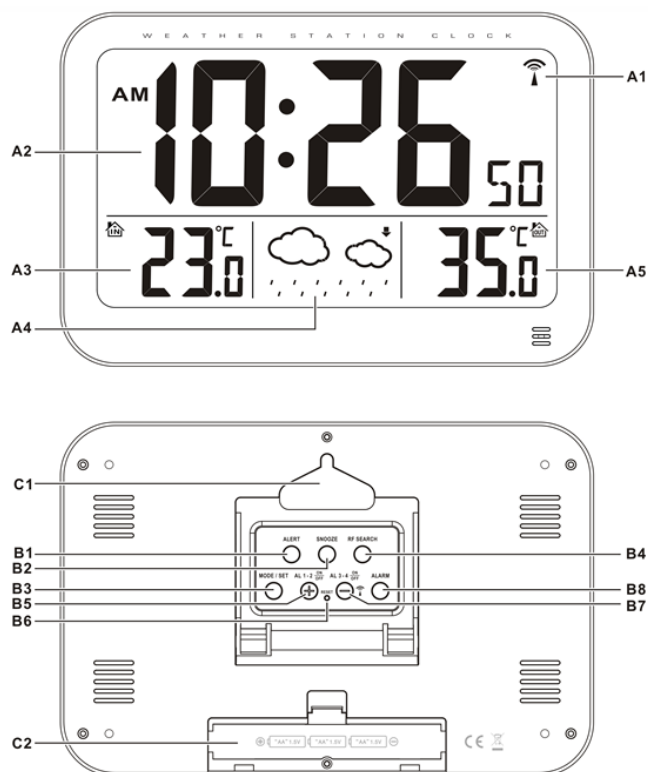

2.1 Část A – LCD

- A1: Ikona řízení rádiovým signálem
- A2: Čas
- A3: Vnitřní teplota
- A4: Předpověď počasí
- A5: Venkovní teplota

2.2 Část B – tlačítka

- B1: Tlačítko „ALERT“ (Upozornění)
- B2: Tlačítko „SNOOZE“ (Přispání)
- B3: Tlačítko „MODE/SET“ (Režim/Nastavení)
- B4: Tlačítko „RF SEARCH“ (Vyhledávání rádiové frekvence)
- B5: Tlačítko „+/AL1-2 ON/OFF“ (+/Budík 1-2 Zap./Vyp.)
- B6: Tlačítko „RESET“ (Resetování)
- B7: Přepínač “ / - / AL3-4 ON/OFF” (/-/Budík 3-4 Zap./Vyp.)
- B8: Tlačítko „ALARM“ (Budík)

2.3 Část C – konstrukce

- C1: Otvor pro zavěšení
- C2: Stojan

3. VENKOVNÍ TEPLOTNÍ SENZOR

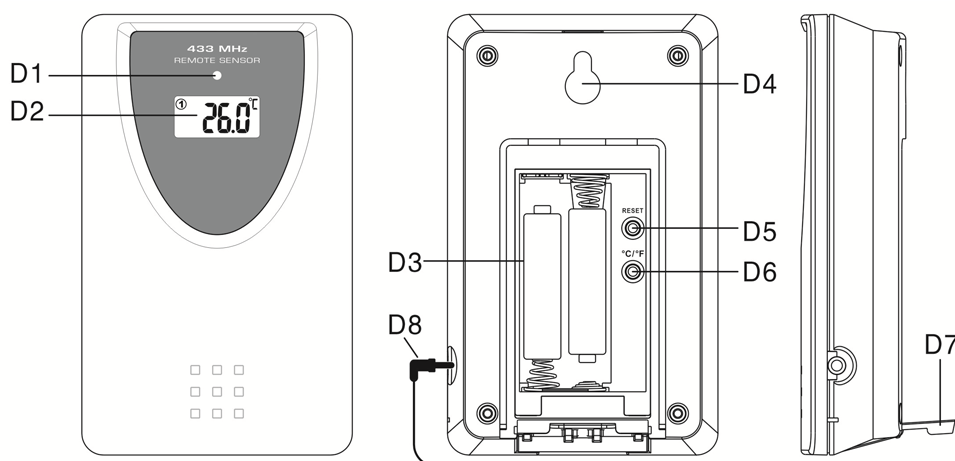

D1: Kontrolka LED

D2: LCD displej

D3: Prostor pro baterie

D4: Otvor pro upevnění na zeď

D5: Tlačítko „RESET“ (Resetování)

D6: Tlačítko „C/F“

D7: Stojan

D8: Zástrčka teplotní sondy

4. ZAČÍNÁME

4.1 Hlavní jednotka:

- Otevřete kryt prostoru pro baterie hlavní jednotky.
- Vložte 3 baterie AA s dodržáním polaritu (označení „+“ a „-“).
- Nasadte zpět kryt prostoru pro baterie hlavní jednotky.
- Pomocí špendlíku stiskněte tlačítko RESET (B6) na zadní straně hlavní jednotky. Nyní je hlavní jednotka připravena k použití.

4.2 Venkovní teplotní senzor

- Prostor pro baterie (D3) teplotního senzoru se nachází za zadním krytem.
- Vložte 2 baterie AAA s dodržáním polaritu (označení „+“ a „-“).

5. INSTALACE

5.1 Hlavní jednotka

Hlavní jednotku lze zavěsit na zeď za otvor pro zavěšení nebo položit na plochý povrch.

5.2 Venkovní teplotní senzor

Dálkový senzor je třeba bezpečně upevnit na vodorovný povrch.

Poznámka: Přenos mezi přijímačem a vysílačem lze uskutečnit až do vzdálenosti 30 m v otevřeném prostoru. Otevřený prostor: bez rušících překážek jako jsou budovy, stromy, vozidla, vedení vysokého napětí, atd.





6. FUNKCE PŘEDPOVĚDI POČASÍ

6.1 Provoz

- Po vložení baterií začne na LCD displeji blikat ikona počasí (A4). Aktuální počasí zadejte stisknutím tlačítka „+“ (B5) nebo „-“ (B7). Stisknutím tlačítka „MODE“ (B3) nastavení potvrďte. Pokud správně nevložíte aktuální počasí, pak předpověď počasí nemusí být přesná.
- Aktuální stav počasí je třeba zadat znovu, pokud se změní nadmořská výška hlavní jednotky. (Barometrický tlak je v místech s vyšší nadmořskou výškou nižší. Proto má změna nadmořské výšky vliv na předpověď počasí). Meteorologická stanice provede první předpověď 6 hodin po zadání aktuálního stavu počasí.

6.2 Počasí

V předpovědi počasí je celkem 5 různých animací předpovědi počasí.

Slunečno	Polojasno	Oblačno	Zataženo s deštěm	Mráz nebo sněžení
				



Poznámka:

- Pokud je předpověď na deštivé počasí a venkovní teplota (kteréhokoliv kanálu) je pod 0 °C, zobrazí se:*
- Upozornění na námrazu: Symbol “❄️” se zobrazí, pokud je venkovní teplota (kteréhokoliv kanálu) mezi -2 °C a +3 °C*
- Pokud existuje rozpor mezi předpovědí počasí místní meteorologické stanice a tímto přístrojem, pak má přednost předpověď místní meteorologické stanice. Výrobce neodpovídá za problémy, které mohou nastat v důsledku nesprávné předpovědi počasí z tohoto přístroje.*



6.1 Ukazatel tendence barometrického tlaku

Ukazatel tendence zobrazený na LCD displeji (A6) ukazuje tendenci barometrického tlaku.

		
Znamená, že tendence barometrického tlaku je stoupající	Znamená, že tendence barometrického tlaku je klesající	Znamená, že tendence barometrického tlaku je klesající



7. PRŮBĚH PŘENOSU:



- Po nastavení počasí hlavní jednotka automaticky spustí přenos venkovní teploty z venkovního teplotního senzoru.
- Jednotka teplotního senzoru automaticky přenesení signál do hlavní jednotky po vložení baterií.
- Pokud se hlavní jednotce nezdaří přijmout přenos z venkovního teplotního senzoru během prvních 3 minut po vložení baterií (na LCD displeji se zobrazuje „- . -“), lze přenos přijmout manuálně podržením tlačítka „RF SEARCH“ (Vyhledávání RF) (B4) po dobu 3 vteřin.

8. NASTAVENÍ ČASU A BUDÍKU

8.1 Hodiny řízené rádiem:

- Po vložení baterií a ukončení příjmu přenosu z venkovního teplotního senzoru hlavní jednotkou hodiny automaticky spustí vyhledávání časového signálu DCF. Na LCD displeji se objeví ikona řízení rádiem "  " (A1).

 (A1) bliká, Znamená to, že se právě přijímá signál DCF	 (A1) se zapne, Znamená to, že signál byl úspěšně přijat	 (A1) zmizí, Znamená to, že příjem signálu se nezdařil
---	--	--

- Hodiny automaticky vyhledají časový signál každý den ve 3:00 a.m., aby byl stále k dispozici přesný čas. Pokud se příjem nezdaří, vyhledávání se zastaví (" " na LCD displeji zmizí).
- Lze manuálně nastavit, aby hodiny vyhledaly časový signál tím, že podržíte tlačítko "  " (B7) po dobu 3 vteřin. Každý příjem trvá několik minut. Vyhledávání zastavíte podržením tlačítka "  " (B7).
- Pokud je přístroj v režimu letního času, na displeji se bude zobrazovat „DST“.

8.2 Manuální nastavení času:

- Tlačítkem „MODE“ (Režim) můžete přepínat mezi zobrazením:

Čas	→	Den v týdnu	→	Datum	→	Rok
-----	---	-------------	---	-------	---	-----

- Podržte tlačítko „MODE“ (Režim) (B3) po dobu 2 vteřin, čímž přepnete do režimu nastavení hodin a kalendáře.
- Pomocí tlačítek „+“ (B5) a „-“ (B7) provedte nastavení a stisknutím tlačítka „MODE“ (B3) každé nastavení potvrďte.
- Posloupnost nastavení se zobrazuje následovně: 12/24 hod., zapnutí/vypnutí ovládní hodin rádiem, časová zóna, hodiny, minuty, vteřiny, rok, měsíc, den, jazyk dne v týdnu, jednotky teploty, předpověď počasí.
- Pro den v týdnu lze vybírat z 8 jazyků, a to: němčina, francouzština, španělština, italština, holandština, dánština, ruština a angličtina.
- Jazyky a jejich zkratky pro každý den v týdnu jsou uvedeny v následující tabulce:

Jazyk	Neděle	Pondělí	Úterý	Středa	Čtvrtek	Pátek	Sobota
Německy, GE	SO	MO	DI	MI	DO	FR	SA
Anglicky, EN	SU	MO	TU	WE	TH	FR	SA
Rusky, RU	BC	NH	BT	CP	HT	NT	CY
Dánsky, DA	SO	MA	TI	ON	TO	FR	LO
Holandsky, NE	ZO	MA	DI	WO	DO	VR	ZA
Italsky, IT	DO	LU	MA	ME	GI	VE	SA
Španělsky, ES	DO	LU	MA	MI	JU	VI	SA
Francouzsky, FR	DI	LU	MA	ME	JE	VE	SA





- Časová zóna se používá u zemí, kde lze přijímat časový signál DCF, ale jejich časová zóna se liší od německého času.
- Pokud je čas dané země o 1 hodinu dřívější než německý čas, je třeba zónu nastavit na +1. Hodiny se automaticky nastaví na čas, který bude o 1 hodinu dřívější než přijímaný časový signál.

Poznámka:

(1) Vteřiny lze nastavit pouze na nulu.

(2) Pokud neprovedete žádné nastavení, režim nastavení času se automaticky ukončí po 15 vteřinách.

8.3 Funkce každodenního budíku s přispáním:





- Stisknutím tlačítka „AL1-2 ON/OFF“ (B5) nebo tlačítka „AL3-4 ON/OFF“ (B7) aktivujete nebo deaktivujete funkci budíku. Je-li budík zapnutý, na LCD displeji se zobrazí příslušná ikona budíku (ikona budíku 1 „“ ikona budíku 2 „“ ikona budíku 3 „“ ikona budíku 4 „“).
- Tlačítkem „ALARM“ (B8) můžete přepínat mezi jednotlivými nastavenými časy budíku. Zobrazí se vždy odpovídající ikona budíku a čas budíku.
- Pokud při zobrazení času budíku podržíte tlačítko „ALARM“ (B8), přepnete na nastavení času budíku. Pomocí tlačítek „+“ (B5) nebo „-“ (B7) nastavte čas budíku. Stisknutím tlačítka „ALARM“ (B8) nastavení potvrdíte.
- Pokud budík zvoní, bliká ikona budíku. Stisknutím tlačítka „SNOOZE“ (Přispání) (B2) aktivujete buzení s přispáním. Vyzvánění se na 5 minut přeruší a poté začne znovu. Během doby přerušení bude na displeji blikat „ZZ“ Tento postup lze opakovat 7krát.
- Buzení s přispáním vypnete stisknutím kteréhokoliv tlačítka kromě „SNOOZE“. Jinak bude budík vyzvánět asi 2 minuty a poté se automaticky vypne.

9. TEPLOMĚR

9.1 Zobrazení teploty

- Pokud je teplota mimo měřitelný rozsah, na LCD displeji se zobrazí LL.L (pod minimální teplotou) nebo HH.H (nad maximální teplotou).

9.2 Funkce upozornění na teplotu

- Funkci upozornění na venkovní teplotu aktivujete nebo deaktivujete stisknutím tlačítka „ALERT“ (Upozornění) (B1). Pokud je funkce upozornění aktivována, zobrazí se na LCD displeji příslušná ikona upozornění ( nebo  nebo .
- Chcete-li přepnout na nastavení upozornění na venkovní teplotu, podržte tlačítko „ALERT“ (Upozornění) po dobu 3 vteřin. Ikona  vedle číslic teploty bude blikat. Tlačítky „+“ (B5) nebo „-“ (B7) proveďte nastavení hodnoty pro upozornění. Tlačítkem „ALERT“ (Upozornění) (B1) nastavení potvrdíte a ukončíte.
- Při upozornění bude na LCD displeji blikat ikona upozornění. Zvuk upozornění vypnete stisknutím libovolného tlačítka. Jinak bude znít dvě minuty a poté se automaticky vypne.

Poznámka:

(1) Ikona:

▲: horní hodnota venkovní teploty pro upozornění

▼: dolní hodnota venkovní teploty pro upozornění

▲▼: horní a dolní hodnota venkovní teploty pro upozornění

(2) Ikona upozornění přestane blikat, jakmile bude teplota mimo nastavenou hodnotu pro upozornění.

10. INDIKACE SLABÝCH BATERÍ:

Ikona slabé baterie “” se zobrazuje u příslušného kanálu a znamená, že jednotka teplotního senzoru tohoto kanálu má slabé baterie. Baterie je proto třeba vyměnit.

Změna technické specifikace výrobku vyhrazena výrobcem.

Informace o výrobku a servisní síti najdete na internetové adrese www.hyundai-electronics.cz



NEBEZPEČÍ UDUŠENÍ. PE SÁČEK ODKLÁDEJTE MIMO DOSAH DĚTÍ. SÁČEK NENÍ NA HRANÍ. NEPOUŽÍVEJTE TENTO SÁČEK V KOLÉBKÁCH, POSTÝLKÁCH, KOČÁRCÍCH NEBO DĚTSKÝCH OHRÁDKÁCH.

Likvidace nepotřebného elektrického elektronického zařízení (platné Evropské unii a v dalších evropských státech uplatňujících oddělený systém sběru)



Tento symbol umístěný na výrobku nebo jeho balení upozorňuje, že by s výrobkem po ukončení jeho životnosti nemělo být nakládáno jako s běžným odpadem z domácnosti. Je nutné ho odvézt do sběrného místa pro recyklaci elektrického a elektronického zařízení. Zajištěním správné likvidace tohoto výrobku pomůžete zabránit případným negativním dopadům na životní prostředí a lidské zdraví, které by jinak byly způsobeny nevhodnou likvidací výrobku. Recyklováním materiálů, z nichž je vyroben, pomůžete ochránit přírodní zdroje. Podrobnější informace o recyklaci tohoto výrobku zjistíte u příslušného místního obecního úřadu, podniku pro likvidaci domovních odpadů nebo v obchodě, kde jste výrobek zakoupili.

Tímto ETA a.s. prohlašuje, že typ rádiového zařízení *WS2331* je v souladu se směrnicí 2014/53/EU. Úplné znění EU prohlášení o shodě je k dispozici na této internetové adrese: http://www.hyundai-electronics.cz/declaration_of_conformity

DÔLEŽITÉ: Prečítajte si prosím pred použitím návod a uschovajte ho k neskoršiemu použitiu.

DÔLEŽITÁ UPOZORNENIE

- Ďakujeme Vám za zakúpenie tohto výrobku.
- Prečítajte si prosím tento návod na použitie, aby ste sa dozvedeli, ako správne s prístrojom zachádzať. Po prečítaní návodu na použitie ho uložte na bezpečné miesto k možnému neskoršiemu využitiu.

BEZPEČNOSTNÉ OPATRENIE

- Pokiaľ prístroj nepracuje správne, stlačte pomocou špendlíka tlačidlo Reset (B5).
- Pokiaľ v priebehu 15 sekúnd neprevediete žiadne nastavenie, všetky režimy nastavenia sa automaticky ukončia.
- Pokiaľ vyberiete batérie, informácie uložené v hodinách sa stratia.
- Neumiestňujte hodiny blízko zdrojov rušenia a kovových rámov, napr. počítačov alebo televízorov.
- Nevystavujte prístroj priamemu slnečnému svitu, vysokej teplote, chladu, vysokej vlhkosti a nepoužívajte ho na miestach, kde je mokro.
- Vonkajší senzor sa nesmie nastavovať a inštalovať pod vodou.
Pri nastavovaní ho nevystavujte priamemu slnečnému svitu a dažďu
- Nikdy prístroj nečistite s použitím materiálov a produktov, ktoré sú abrazívne alebo spôsobujú koróziu. Abrazívne čistiace prostriedky môžu poškrabať plastové časti a skorodovať elektronické obvody
- Pokiaľ existuje rozpor medzi predpoveďou miestnej meteorologickej stanice a tohto prístroja, má prednosť predpoveď miestnej meteorologickej stanice. Výrobca neodpovedá za nesprávne predpovede počasia z tohto prístroja.

1. VLASTNOSTI

1.1 Predpoveď počasia

- Animácia pre slnečno, polojasno, oblačno, zatiahnuté s dažďom a sneženie

1.2 Čas

- Čas riadený rádiom s možnosťou manuálneho nastavenia času
- Voľba medzi systémom 12 a 24 hodín
- Štyri denné budíky s prísaním
- Večný kalendár do roku 2099
- Deň v týždni v 8 jazykoch voliteľných užívateľom

1.3 Teplota

- Merateľný rozsah vnútornej teploty: 0 až 50 °C (+32 až 122 °F)
- Užívateľom voliteľné jednotky merania °C / °F
- Merateľný rozsah vonkajšej teploty: -20 až 50 °C -4 až 122 °F)
- Upozornenie na dosiahnutie nastavenej vonkajšej teploty

1.4 Bezdrôtový vonkajší senzor

- Indikátor slabej batérie pre vonkajší teplotný senzor
- Upevnenie na stenu alebo postavenie na stôl
- Jeden bezdrôtový teplotný senzor je súčasťou balenia
- Vysielacia rádiová frekvencia 433,9 MHz, E.i.r.p. 0,19 mW
- Vysielací dosah v otvorenom priestore 30 metrov (98 stôp)

2. VZHĽAD HLAVNEJ JEDNOTKY

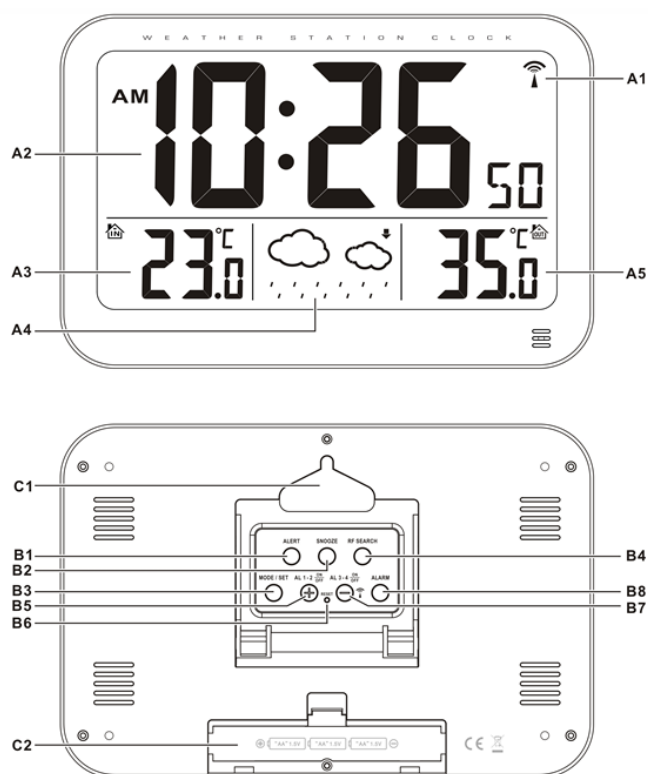

2.1 Časť A – LCD

A1: Ikona riadená rádiovým signálom

A2: Čas

A3: Vnútoraná teplota

A4: Predpoveď počasia

A5: Vonkajšia teplota

2.2 Časť B – tlačidlá

B1: Tlačidlo „ALERT“ (Upozornenie)

B2: Tlačidlo „SNOOZE“ (Prispanie)

B3: Tlačidlo „MODE/SET“ (Režim/Nastavenie)

B4: Tlačidlo „RF SEARCH“ (Vyhľadávanie rádiovkej frekvencie)

B5: Tlačidlo „+/AL1-2 ON/OFF“ (+/Budík 1-2 Zap./Vyp.)

B6: Tlačidlo „RESET“ (Resetovanie)

B7: Prepínač (📶 /-Budík 3-4 Zap./Vyp.)

B8: “ALARM” button

2.3 Časť C – konštrukcia

C1: Otvor pre zavesenie

C2: Stojan

3. VONKAJŠÍ TEPLOTNÝ SENZOR

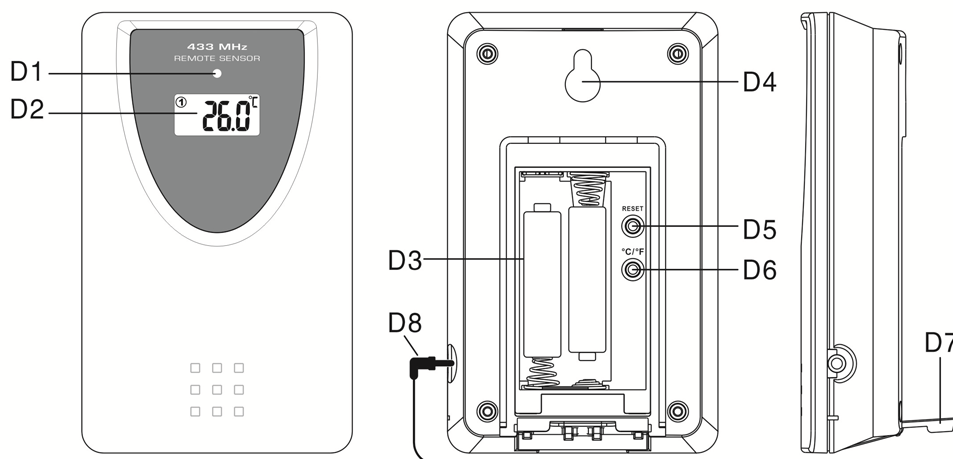

D1: Kontrolka LED

D2: LCD displej

D3: Priestor pre batérie

D4: Otvor pre upevnenie na stenu

D5: Tlačidlo „RESET“ (Resetovanie)

D6: Tlačidlo „C/F“

D7: Zástrčka teplotnej sondy

D8: Stojan

4. ZAČÍNANIE

4.1 Hlavná jednotka:

- Otvorte kryt priestoru pre batérie hlavnej jednotky
- Vložte 3 batérie AA s dodržaním polaritu (označenie „+“ a „-“)
- Nasadte späť kryt priestoru pre batérie hlavnej jednotky
- Pomocou špendlíka stlačte tlačidlo **RESET** (B6) na zadnej strane hlavnej jednotky. Teraz je hlavná jednotka pripravená na použitie

4.2 Vonkajší teplotný senzor

- Priestor pre batérie (D3) teplotného senzora sa nachádza za zadným krytom.
- Vložte 2 batérie AAA s dodržaním polaritu (označenie „+“ a „-“).

5. INŠTALÁCIA

5.1 Hlavná jednotka

- Hlavnú jednotku možno zavesiť na stenu za otvor pre zavesenie alebo položiť na plochý povrch.

5.2 Vonkajší teplotný senzor

Diaľkový senzor treba bezpečne upevniť na vodorovný povrch.

Poznámka: *Prenos medzi prijímačom a vysielačom je možné uskutočniť až do vzdialenosti 30 m v otvorenom priestore. Otvorený priestor: bez rušiacich prekážok ako sú budovy, stromy, vozidlá, vedenia vysokého napätia, atď.*





6. FUNKCIA PREDPOVEDE POČASIA

6.1 Prevádzka

- Po vložení batérií začne na LCD displeji blikať ikona počasia (A4). Aktuálne počasie zadajte stlačením tlačidla „+“ (B5) alebo „-“ (B7). Stlačením tlačidla „MODE“ (B3) nastavenie potvrdíte. Ak správne nevložíte aktuálne počasie, potom predpoveď počasia nemusí byť presná.
- Aktuálny stav počasia je potrebné zadať znova, ak sa zmení nadmorská výška hlavnej jednotky. (Barometrický tlak je v miestach s vyššou nadmorskou výškou nižšia. Preto má zmena nadmorskej výšky vplyv na predpoveď počasia). Meteorologická stanica vykoná prvú predpoveď 6 hodín po zadaní aktuálneho stavu počasia.

6.2 Počasie

V predpovedi počasia je celkom 5 rôznych animácií predpovede počasia.

Slniečno	Polojasno	Oblačno	Zatiahnuté s dažďom	Mráz alebo sneženie
				

Poznámka:

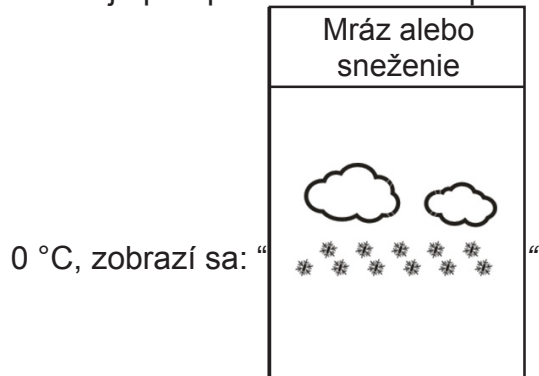

- Pokiaľ je predpoveď na daždivé počasie a vonkajšia teplota (ktoréhokoľvek kanálu) je pod



- Upozornenie na námrazu: Symbol  sa zobrazí, pokiaľ je vonkajšia teplota (ktoréhokoľvek kanálu) medzi -2 °C a +3 °C*
- Pokiaľ existuje rozpor medzi predpoveďou počasia miestnej meteorologickej stanice a týmto prístrojom, potom má prednosť predpoveď miestnej meteorologickej stanice. Výrobca neodpovedá za problémy, ktoré môžu nastať v dôsledku nesprávnej predpovede počasia z tohto prístroja.*

6.1 Ukazovateľ tendencie barometrického tlaku

Ukazovateľ tendencie zobrazený na LCD displeji (A6) ukazuje tendenciu barometrického tlaku.

		
Znamená, že tendencia barometrického tlaku je stúpajúca	Znamená, že tendencia barometrického tlaku je stála	Znamená, že tendencia barometrického tlaku je klesajúca



7. PRIEBEH PRENOSU:



- Po nastavení počasia hlavnej jednotky automaticky spustí prenos vonkajšej teploty z vonkajšieho teplotného senzoru.
- Jednotka teplotného senzoru automaticky preniesie signál do hlavnej jednotky po vložení batérií.
- Pokiaľ sa hlavnej jednotke nepodarí prijať prenos z vonkajšieho teplotného senzora v priebehu prvých 3 minút po vložení batérií (na LCD displeji sa zobrazuje „- - . -“), možno prenos prijať manuálne podržaním tlačidla „RF SEARCH“ (Vyhľadávanie RF) (B4) po dobu 3 sekúnd.

8. NASTAVENIE ČASU A BUDÍKA

8.1 Hodiny riadené rádiom:

- Po vložení batérií a ukončení príjmu prenosu z vonkajšieho teplotného senzoru hlavnou jednotkou hodiny automaticky spustia vyhľadávanie časového signálu DCF. Na LCD displeji sa objaví ikona riadená rádiom "  " (A1).

 (A1) bliká, Znamená to, že sa práve prijíma signál DCF	 (A1) sa zapne, Znamená to, že signál bol úspešne prijatý	 (A1) zmizne, Znamená to, že príjem signálu sa nepodaril
---	---	--

- Hodiny automaticky vyhľadajú časový signál každý deň v 3:00 a.m., aby bol stále k dispozícii presný čas. Pokiaľ sa príjem nepodarí, vyhľadávanie sa zastaví (" " na LCD displeji zmizne).
- Možno manuálne nastaviť, aby hodiny vyhľadali časový signál tým, že podržíte tlačidlo " " (B7) po dobu 3 sekúnd. Každý príjem trvá niekoľko minút. Vyhľadávanie zastavíte podržaním tlačidla " " (B7).
- Pokiaľ je prístroj v režime letného času, na displeji sa bude zobrazovať „DST“.

8.2 Manuálne nastavenie času:

- Tlačidlom „MODE“ (Režim) môžete prepínať medzi zobrazením:

Čas	→	Deň v týždni	→	Dátum	→	Rok
-----	---	--------------	---	-------	---	-----

- Podržte tlačidlo „**MODE**“ (Režim) (B3) po dobu 2 sekúnd, čím prepnete do režimu nastavenia hodín a kalendár.
- Pomocou tlačidiel „+“ (B5) a „-“ (B7) prevedte nastavenie a stlačením tlačidla „**MODE**“ (B3) každé nastavenie potvrdíte.
- Postupnosť nastavenia sa zobrazuje nasledovne: 12/24 hod., zapnutie/vypnutie ovládanie hodín rádiom, časová zóna, hodiny, minúty, sekundy, rok, mesiac, deň, jazyk dňa v týždni, jednotky teploty, predpoveď počasia.
- Pre deň v týždni možno vyberať z 8 jazykov, a to: nemčina, francúzština, španielčina, taliančina, holandčina, dánčina, ruština a angličtina.
- Jazyky a ich skratky pre každý deň v týždni sú uvedené v nasledujúcej tabuľke:





Jazyk	Nedeľa	Pondelok	Utorok	Streda	Štvrtok	Piatok	Sobota
Nemecky, GE	SO	MO	DI	MI	DO	FR	SA
Anglicky, EN	SU	MO	TU	WE	TH	FR	SA
Rusky, RU	BC	ПH	BT	CP	ЧT	ПT	СБ
Dánsky, DA	SO	MA	TI	ON	TO	FR	LO
Holandsky, NE	ZO	MA	DI	WO	DO	VR	ZA
Taliansky, IT	DO	LU	MA	ME	GI	VE	SA
Španielsky, ES	DO	LU	MA	MI	JU	VI	SA
Francúzsky, FR	DI	LU	MA	ME	JE	VE	SA

- Časová zóna sa používa u krajín, kde možno prijímať časový signál DCF, ale ich časová zóna sa líši od nemeckého času.
- Pokiaľ je čas danej krajiny o 1 hodinu skoršia než nemecký čas, je treba zónu nastaviť na +1. Hodiny sa automaticky nastavujú na čas, ktorý bude o 1 hodinu skorší než prijímaný časový signál.

Poznámka:

- (1) Sekundy možno nastaviť len na nulu.
- (2) Pokiaľ neprevediete žiadne nastavenie, režim nastavenia času sa automaticky ukončí po 15 sekundách.

8.3 Funkcia každodenného budíka s prispaním:





- Stlačením tlačidla „**AL1-2 ON/OFF**“ (B5) alebo tlačidla „**AL3-4 ON/OFF**“ (B7) aktivujete alebo deaktivujete funkciu budíka. Ak je budík zapnutý, na LCD displeji sa zobrazí príslušná ikona budíka (ikona budíka 1 „“, ikona budíka 2 „“, ikona budíka 3 „“, alebo ikona budíka 4 „“).
- Tlačidlom „**ALARM**“ (B8) môžete prepínať medzi jednotlivými nastavenými časmi budíka. Zobrazí sa vždy odpovedajúca ikona budíka a čas budíka.
- Pokiaľ pri zobrazení času budík podržíte tlačidlo „**ALARM**“ (B8), prepnete na nastavenie času budíka. Pomocou tlačidiel „+“ (B5) alebo „-“ (B7) nastavíte čas budíka. Stlačením tlačidla „**ALARM**“ (B8) nastavenie potvrdíte.
- Pokiaľ budík zvoní, bliká ikona budíka. Stlačením tlačidla „**SNOOZE**“ (Prispanie) (B2) aktivujete budenie s prispaním. Vyzváňanie sa na 5 minút preruší a potom začne znovu. V priebehu doby prerušenia bude na displeji blikáť „**ZZ**“ Tento postup možno opakovať 7krát.
- Budenie s prispaním vypnete stlačením ktoréhokoľvek tlačidla okrem „**SNOOZE**“. Inak bude budík vyzváňať asi 2 minúty a potom sa automaticky vypne.

9. TEPLOMER

9.1 Zobrazenie teploty

- Pokiaľ je teplota mimo merateľný rozsah, na LCD displeji sa zobrazí LL.L (pod minimálnou teplotou) alebo HH.H (nad maximálnou teplotou).

9.2 Funkcia upozornenia na teplotu

- Funkciu upozornenia na vonkajšiu teplotu aktivujete alebo deaktivujete stlačením tlačidla „**ALERT**“ (Upozornenie) (B1). Pokiaľ je funkcia upozornenia aktivovaná, zobrazí sa na LCD displeji príslušná ikona upozornenia ( alebo  alebo ).
- Ak chcete prepnúť na nastavenie upozornenia na vonkajšiu teplotu, podržte tlačidlo „**ALERT**“ (Upozornenie) po dobu 3 sekúnd. Ikona „“ vedľa číslíc teploty bude blikáť. Tlačidlami „+“ (B5) alebo „-“ (B7) prevedte nastavenie hodnoty pre upozornenie. Tlačidlom „**ALERT**“ (Upozornenie) (B1) nastavenie potvrdíte a ukončíte.

- Pri upozornení bude na LCD displeji blikať ikona upozornenia. Zvuk upozornenia vypnete stlačením ľubovoľného tlačidla. Inak bude znieť dve minúty a potom sa automaticky vypne.

Poznámka:

(1) Ikona:

▲: horná hodnota vonkajšej teploty pre upozornenie

▼: dolná hodnota vonkajšej teploty pre upozornenie

▲▼: horná a dolná hodnota vonkajšej teploty pre upozornenie

(2) Ikona upozornenia prestane blikať, ako náhle bude teplota mimo nastavenú hodnotu pre upozornenie.

10. INDIKÁCIA SLABÝCH BATÉRIÍ:

Ikona slabej batérie “” sa zobrazuje u príslušného kanálu a znamená, že jednotka teplotného senzoru tohto kanálu má slabé batérie. Batérie je preto potreba vymeniť.

Výrobca si vyhradzuje právo na zmenu technickej špecifikácie výrobku.

Informácie o výrobku a servisnej sieti nájdete na internetovej adrese www.hyundai-electronics.sk



NEBEZPEČENSTVO UDUSENIA. PE VRECKO ODKLADAJTE MIMO DOSA-
HU DETÍ. VRECKO NIE JE NA HRANIE. NEPOUŽÍVAJTE TOTO VRECÚŠKO
V KOLÍSKACH, POSTIELKACH, KOČÍKACH ALEBO DETSKÝCH OHRÁD-
KACH.

Likvidácia starých elektrických a prístrojov (vt'ahuje sa na Európsku úniu a európske krajiny so systémami oddeleného zberu)



Tento symbol na výrobku alebo obale znamená, že s výrobkom po ukončení jeho životnosti nemôže byť nakladané ako s bežným odpadom z domácnosti. Musí sa odovzdať do príslušnej zberne na recykláciu elektrických a elektronických zariadení. Zaručením správnej likvidácie tohto výrobku pomôžete pri predchádzaní potenciálnych negatívnych dopadov na životné prostredie a na zdravie človeka, ktoré by mohli byť zapríčinené nevhodným zaobchádzaním s odpadmi z tohto výrobku. Recyklovaním materiálov pomôžete zachovať prírodné zdroje. Podrobnejšie informácie o recyklácii tohto výrobku vám na požiadanie poskytnú miestny úrad, služba likvidácie komunálneho odpadu alebo predajňa, v ktorej ste si tento výrobok zakúpili.

Týmto ETA a.s. prehlasuje, že typ rádiového zariadenia WS2331 je v súlade so smernicou 2014/53/EU. Úplné znenie prehlásenia o zhode EÚ je k dispozícii na tejto internetovej adrese: http://www.hyundai-electronics.cz/declaration_of_conformity

WAŻNE: przed rozpoczęciem użytkowania należy przeczytać instrukcję i zachować ją do późniejszego użytku.

WAŻNE INFORMACJE

WPROWADZENIE

- Dziękujemy za zakup naszego urządzenia.
- Przed rozpoczęciem użytkowania należy uważnie przeczytać niniejszą instrukcję, co pozwoli na jego prawidłową obsługę. Po przeczytaniu instrukcji, należy odłożyć ją w bezpieczne miejsce, tak by móc po nią sięgać w przyszłości.

OSTRZEŻENIA

- Jeśli urządzenie nie działa poprawnie, należy je zresetować, naciskając przycisk RESET (B5) przy użyciu spinacza lub innego podobnego przedmiotu.
- Jeśli przez 15 sekund nie zostaną wykonane żadne ustawienia urządzenie wychodzi z trybu ustawień.
- Po wyjęciu baterii skasują się ustawienia czasu.
- Unikać umieszczania urządzenia w pobliżu źródeł promieniowania elektromagnetycznego, takich jak komputer czy telewizor.
- Nie wystawiać na bezpośrednie działanie promieni słonecznych, gorąca, zimna i wysokiej wilgotności.
- Zewnętrzny czujnik nie wolno umieszczać lub instalować pod wodą. Wybierać miejsca nie narażone na bezpośrednie oddziaływanie promieni słonecznych oraz deszczu.
- Do czyszczenia nie używać agresywnych środków chemicznych lub ostrych przedmiotów. Może to spowodować porysowanie powierzchni urządzenia i / lub korozję jego wewnętrznych obwodów elektronicznych.
- Jeśli występują różnice pomiędzy oficjalnymi prognozami pogody a prognozami stacji pogodowej, należy wziąć pod uwagę prognozy oficjalne. Producent zastrzega sobie brak odpowiedzialności za skutki korzystania z prognozy pogody podawanej przez urządzenie, w tym również te spowodowane błędnymi prognozami.

1. WŁAŚCIWOŚCI

- | | |
|---------------------------------|--|
| 1.1 Prognoza pogody | – Animacje pogody: Słonecznie, Częściowe zachmurzenie, Zachmurzenie, Deszcz, Śnieg. |
| 1.2 Czas | – Zegar sterowany radiowo, z opcją ręcznego ustawiania czasu
– Wybór pomiędzy 12 i 24-godzinną prezentacją czasu
– Funkcja codziennego alarmu z drzemką
– Kalendarz wieczny do roku 2099
– Nazwy dni tygodnia w 8 językach do wyboru |
| 1.3 Temperatura | – Zakres pomiaru temperatury wewnętrznej:
0 ÷ 50 °C [+32 ÷ +122 °F]
– Wybór jednostki °C / °F
– Zakres pomiaru temperatury zewnętrznej:
-20 ÷ +50 °C [-4 ÷ +122 °F]
– Pamięć Max/Min [wewnętrzna i zewnętrzna temperatura] |
| 1.4 Bezprzewodowy sensor | – Wskaźnik wyczerpania baterii zewnętrznego czujnika
– Montaż na ścianie lub możliwość postawienia
– Załączony jeden czujnik bezprzewodowy
– Częstotliwość transmisji 433,9 MHz RF, E.i.r.p. 0,19 mW
– Zasięg transmisji: 30 metrów [98 stóp] w terenie otwartym |

2. JEDNOSTKA GŁÓWNA - WYGLĄD

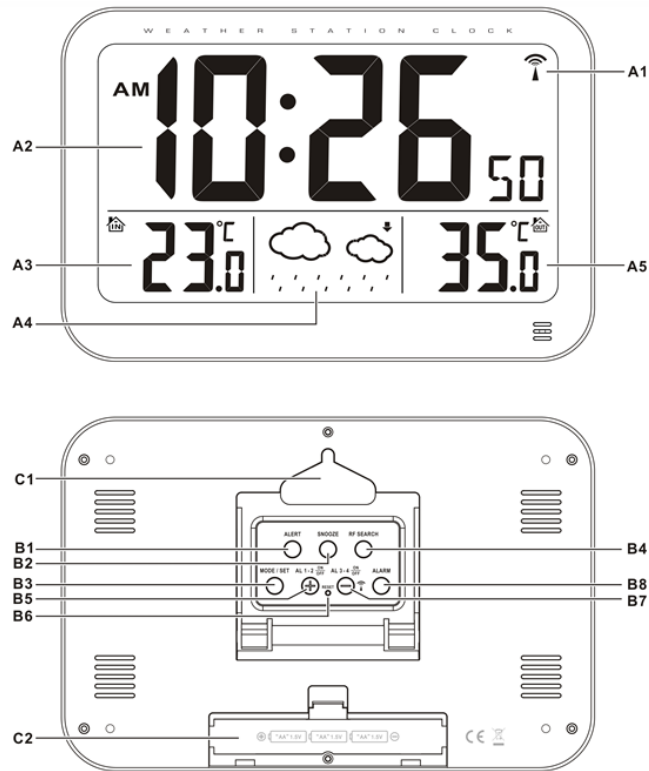

2.1 Część A – Wyświetlacz LCD

- A1: Ikona sterowania radiowego
- A2: Czas
- A3: Temperatura wewnętrzna
- A4: Prognoza pogody
- A5: Temperatura zewnętrzna

2.2 Część B – Przyciski

- B1: Przycisk "ALERT"
- B2: Przycisk "SNOOZE"
- B3: Przycisk "MODE/SET"
- B4: Przycisk "RF SEARCH"
- B5: Przycisk "+/AL1-2ON/OFF"
- B6: Przycisk "RESET"
- B7: Przycisk "📶 / -/ AL3-4 ON/OFF"
- B8: Przycisk "ALARM"

2.3 Część C – elementy obudowy

- C1: Otwór do zawieszenia
- C2: Podpórka

3. ZEWNĘTRZNY CZUJNIK TEMPERATURY

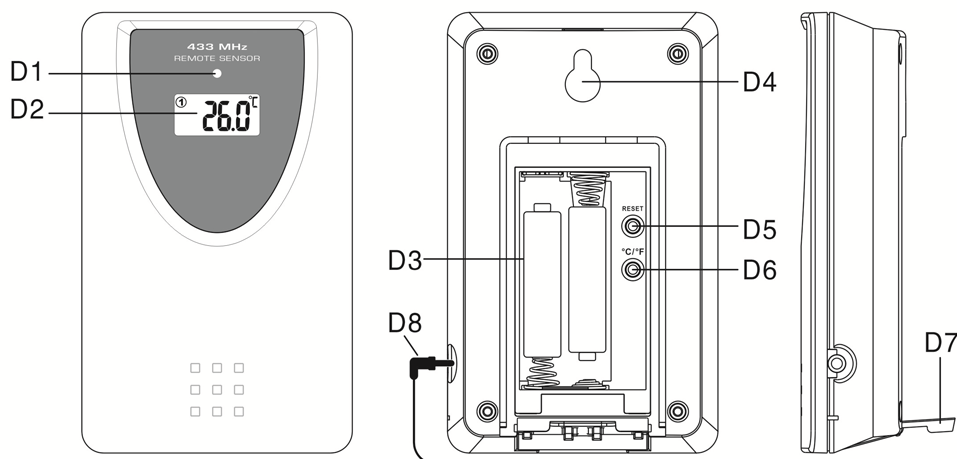

D1: Wskaźnik LED transmisji
D2: Wyświetlacz LCD
D3: Komora baterii
D4: Otwór do montażu ściennego

D5: Przycisk "RESET"
D6: Przycisk „C/F”
D7: Sonda temperatury i jej gniazdo
D8: Podpórka

4. PIERWSZE CZYNNOSCI

4.1 Jednostka główna:

- Otworzyć pokrywę komory baterii w jednostce głównej
- Włożyć 3 baterie AAA zachowując prawidłową biegunowość [oznaczenia "+" i "-"]
- Zamknąć pokrywę komory baterii [C2]
- Przy pomocy szpilki wcisnąć przycisk "RESET" [B6] z tyłu obudowy, jednostka główna jest gotowa do pracy.

4.2 Zewnętrzny czujnik temperatury

- Komora baterii (D3) zewnętrznego czujnika temperatury znajduje się pod tylną pokrywą,
- Włożyć 2 baterie AAA zachowując prawidłową biegunowość [oznaczenia "+" i "-"]

5. INSTALACJA/MONTAŻ

5.1 Jednostka główna:

Stację można ustawić na dowolnej płaskiej powierzchni, korzystając ze stojaka, lub zamontować na ścianie, korzystając z otworu znajdującego się z tyłu urządzenia.

5.2 Zewnętrzny czujnik temperatury

Sensor zdalny należy umieścić na pewnej, płaskiej powierzchni poziomej lub powiesić na ścianie.

UWAGA: *Transmisja pomiędzy odbiornikiem i nadajnikiem może odbywać się do odległości 30 m w terenie otwartym. Teren otwarty to przestrzeń, w której na drodze transmisji nie znajdują się przeszkody takie jak ściany, budynki, drzewa, pojazdy, linie wysokiego napięcia etc.*





6. FUNKCJA PROGNOZY POGODY

6.1 Działanie

- Po włożeniu baterii, na wyświetlaczu zaczną migać ikona pogody (A4). Przejść do ustawień aktualnych warunków naciskając przyciski "+" (B5) lub "-" (B7). Nacisnąć przycisk "MODE" (B3), żeby zatwierdzić ustawienie. Prognozy mogą być niedokładne, jeśli wybór nie zostanie dokonany prawidłowo.
- Dane ustawień należy ponownie wprowadzić jak opisano powyżej, w przypadku gdy zmieni się położenie urządzenia (ciśnienie atmosferyczne jest niższe w miejscach wyżej położonych, dlatego zmiana położenia może wpływać na prognozowanie). Stacja rozpocznie prezentację prognozy pogody około 6 godzin po wprowadzeniu ustawień.

6.2 Warunki pogodowe

Urządzenie pokazuje mocno różniące się animacje jednego 5 prognozowanych stanów pogodowych.

Słonecznie	Lekkie zachmurzenie	Zachmurzenie	Deszcz	Mróz lub śnieg
				

Uwaga:

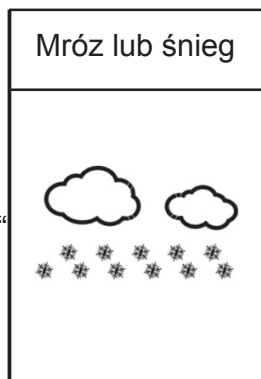



- "*„pokazuje się, jeśli prognoza przewiduje deszcz a temperatura zewnętrzna (mierzona na dowolnym kanale) spada poniżej 0 °C.*

- Alarm temperaturowy w postaci ikony: "❄️" pojawia się, gdy temperatura (mierzona na dowolnym kanale) znajduje się w zakresie -2 °C ÷ +3 °C.*
- Jeśli występują różnice pomiędzy oficjalnymi prognozami pogody a prognozami stacji pogodowej, należy wziąć pod uwagę prognozy oficjalne. Producent zastrzega sobie brak odpowiedzialności za skutki korzystania z prognozy pogody podawanej przez urządzenie, w tym również te spowodowane błędnymi prognozami.*

6.1 Wskaźnik trendu ciśnienia atmosferycznego

Wskaźnik trendu pojawia się na wyświetlaczu LCD (A6) i pokazuje kierunek zmian ciśnienia atmosferycznego.

		
Wskazuje, że ciśnienie atmosferyczne rośnie.	Wskazuje, że ciśnienie atmosferyczne jest stabilne.	Wskazuje, że ciśnienie atmosferyczne spada.

7. PROCEDURA PRZESYŁANIA DANYCH DROGĄ RADIOWĄ



7.1 Radio Controlled Clock:



- Stacja pogodowa rozpoczyna automatyczne przyjmowanie sygnału radiowego z zewnętrznych czujników, po ustawieniu warunków pogodowych.
- Czujnik temperatury będzie przekazywał dane o temperaturze i wilgotności do głównego urządzenia automatycznie, od razu po włożeniu baterii.
- Jeśli jednostka główna nie rozpoczęła odbierania sygnału z czujnika w ciągu trzech minut po włożeniu baterii (na wyświetlaczu LCD pojawia się “- - . -”), należy nacisnąć i przytrzymać przycisk “RF Search” (B4) przez trzy sekundy, aby ręcznie ustawić transmisję.

8. USTAWIANIE CZASU I ALARMÓW

8.1 Zegar sterowany radiowo:

- Po włożeniu baterii i odebraniu przez jednostkę główną sygnału od zewnętrznego czujnika temperatury, zegar rozpoczyna automatyczne wyszukiwanie sygnału DCF. Na wyświetlaczu zacznie migać ikona sterowania radiowego "  " (A1).

 (A1) miga, Urządzenie wyszukuje sygnał DCF	 (A1) wyświetla się, Sygnał został znaleziony	 (A1) zniknęła, Sygnał nie został znaleziony
---	---	--

- W celu zachowania dokładności, zegar automatycznie pobiera sygnał radiowy codziennie o godz. 3:00. W przypadku gdy pobieranie sygnału nie uda się (ikona “  ” zniknie z wyświetlacza).
- Wyszukiwanie sygnału czasu radiowego można ustawić także ręcznie, po naciśnięciu i przytrzymaniu przycisku “  ” (B7). Każda transmisja trwa około kilku minut. Wyszukiwanie czasu można zatrzymać naciskając i przytrzymując przycisk “  ” (B7).
- Komunikat “DST” pokazywany na wyświetlaczu oznacza czas letni.

8.2 Ręczne ustawianie czasu:

- Naciskać przycisk “MODE”, żeby wybrać element do zmiany.

Czas	→	Dzień tygodnia	→	Data	→	Rok
------	---	----------------	---	------	---	-----

- Nacisnąć i przytrzymać przycisk “MODE” (B3) przez 2sekundy, żeby przejść do trybu ustawień zegara i kalendarza.
- Naciskać przycisk „+” (B5) lub “-” (B7), żeby regulować ustawienia, następnie nacisnąć przycisk „MODE” (B3), żeby zatwierdzić ustawienie.
- Kolejność ustawień: Format 12/24 godziny, RCC ON/OFF, Strefa czasowa, Godzina, Minuta, Sekunda, Rok, Miesiąc, Dzień, język dnia tygodnia, jednostka temperatury, prognoza pogody.
- W przypadku ustawiania języka skrótu dnia tygodnia można wybrać jeden z 8 języków niemiecki, francuski, hiszpański, włoski, niderlandzki (holenderski), duński, rosyjski lub angielski.
- Spis języków wraz z ich oznaczeniami i symbolami dni tygodnia znajduje się w poniższej tabeli.

Język	Niedziela	Poniedziałek	Wtorek	Środa	Czwartek	Piątek	Sobota
Niemiecki, GE	SO	MO	DI	MI	DO	FR	SA
Angielski, EN	SU	MO	TU	WE	TH	FR	SA
Rosyjski, RU	BC	ПН	BT	CP	ЧТ	ПТ	СБ
Duński, DA	SO	MA	TI	ON	TO	FR	LO
Niderlandzki, NE	ZO	MA	DI	WO	DO	VR	ZA
Włoski, IT	DO	LU	MA	ME	GI	VE	SA
Hiszpański, ES	DO	LU	MA	MI	JU	VI	SA
Francuski, FR	DI	LU	MA	ME	JE	VE	SA





- Strefa czasowa jest używana dla krajów, w których można odbierać sygnał DCF i w których strefa jest inna niż w Niemczech.
- Jeśli strefa czasowa w danym kraju jest o godzinę wcześniejsza niż w Niemczech, należy ustawić strefę na +1. Zegar będzie automatycznie dodawał jedną godzinę do pobranego radiowo sygnału czasu.

Uwaga:

(1) Sekundy można ustawiać wyłącznie na zero.

(2) Jeśli przez 15 sekund nie zostaną wykonane żadne ustawienia urządzenie wychodzi z trybu ustawiania czasu.

8.3 Funkcja podwójnego alarmu z drzemką:



- Nacisnąć przycisk “AL1-2 ON/OFF” (B5) lub “AL3-4 ON/OFF” (B7), żeby aktywować lub deaktywować funkcję alarmu. Kiedy funkcja alarmu jest aktywna, na wyświetlaczu pojawia się ikona odpowiadająca konkretnemu alarmowi. (Alarm 1 ”” lub Alarm 2 ”” lub Alarm 3 ”” lub Alarm 4 ””).
- Naciskać przycisk “ALARM” (B8), żeby zobaczyć poszczególne ustawienia takie jak różne czasy alarmu, odpowiadająca mu ikona i wyświetlanie czasu alarmu.
- Po pokazaniu się czasu alarmu, nacisnąć i przytrzymać przycisk “ALARM” (B8), żeby przejść do ustawiania czasu alarmu. Naciskać przycisk “+” (B5) lub “-” (B7), żeby ustawić czas alarmu. Nacisnąć przycisk “ALARM” (B8), żeby zatwierdzić ustawienia.
- Przy uaktywnieniu się alarmu, miga ikona alarmu. Nacisnąć przycisk “SNOOZE” (B2), żeby włączyć funkcję drzemki; tryb drzemki potrwa 5 minut, a następnie ponownie włączy się dźwięk alarmu. Podczas trwania drzemki, na wyświetlaczu będzie migać ikona “ZZ”. Funkcję drzemki można powtarzać do 7 razy.
- Aby wyłączyć alarm, nacisnąć dowolny przycisk poza “SNOOZE”. Jeśli żaden przycisk nie będzie naciśnięty, alarm zatrzyma się po 2 minutach.

9. TERMOMETR

9.1 Wyświetlanie temperatury

- Jeśli temperatura znajduje się poza zakresem mierzonym przez urządzenie, na wyświetlaczu pojawią się komunikaty LL.L (poniżej minimalnej) lub HH.H (powyżej maksymalnej).

9.2 Funkcja alarmu temperatury

- Naciskać przycisk “ALERT” (B1), żeby aktywować lub deaktywować funkcję alarmu temperatury. Kiedy alarm jest aktywny, na wyświetlaczu pojawia się odpowiadająca mu ikona ( lub  lub .

- Nacisnąć i przytrzymać przycisk "ALERT" przez 3 sekundy, żeby przejść do ustawiania alarmu wysokiej temperatury zewnętrznej. Zacznie migać ikona "▲", obok wskazania temperatury. Naciskać przycisk "+" (B5) lub "-" (B7), żeby ustawić graniczną wartość temperatury dla alarmu. Nacisnąć przycisk "ALERT" (B1), żeby zatwierdzić ustawienia i przejść do ustawiania alarmu niskiej temperatury zewnętrznej. Naciskać przycisk "+" (B5) lub "-" (B7) żeby ustawić graniczną wartość temperatury dla alarmu. Nacisnąć przycisk "ALERT" (B1), żeby zatwierdzić ustawienia i opuścić tryb ustawień.
- Kiedy uruchomi się alarm temperaturowy, odpowiadająca mu ikona będzie migać na wyświetlaczu. Nacisnąć dowolny przycisk, żeby wyłączyć dźwięk alarmu. Jeśli żaden przycisk nie będzie naciśnięty, alarm zatrzyma się po około 2 minutach

Przypomnienie:

(1) Ikona:

▲: włączona funkcja alarmu wysokiej temperatury zewnętrznej

▼: włączona funkcja alarmu niskiej temperatury zewnętrznej

▲▼: włączona funkcja alarmu wysokiej i niskiej temperatury zewnętrznej

(2) Ikona alarmu przestanie migać, gdy odczyt temperatury znajdzie się poza zakresem ustawienia wartości alarmu.

10. WSKAŹNIK NISKIEGO POZIOMU BATERII:

Ikona niskiego poziomu baterii "⌘" pojawia się przy wskazaniach konkretnego kanału, jeśli w zewnętrznym czujniku przypisanym do tego kanału baterie wymagają wymiany. Wymiany należy dokonać jak najszybciej.

Zmiana specyfikacji technicznej produktu zastrzeżona przez producenta.

Więcej informacji dotyczących urządzenia oraz serwisu znajduje się na naszej stronie internetowej www.hyundai-electronics.pl



NIEBEZPIECZEŃSTWO UDUSZENIA. TOREBKĘ Z PE POŁOŻYĆ W MIEJSCU BĘDĄCYM POZA ZASIĘGIEM DZIECI. TOREBKA NIE SŁUŻY DO ZABAWY! TEGO WORKA NIE NALEŻY UŻYWAĆ W KOŁYSKACH, ŁÓŻECZKACH, WÓZKACH LUB KOJCACH DZIECIĘCYCH.

Utylizacja zużytego sprzętu (stosowane w krajach Unii Europejskiej i w pozostałych krajach europejskich stosujących systemy zbiórki)



Ten symbol na produkcie lub jego opakowaniu oznacza, że produkt nie może być traktowany jako odpad komunalny, lecz powinno się go dostarczyć do odpowiedniego punktu zbiórki sprzętu elektrycznego i elektronicznego, w celu recyklingu. Odpowiednie zadysponowanie zużytego produktu zapobiega potencjalnym negatywnym wpływom na środowisko oraz zdrowie ludzi, jakie mogłyby wystąpić w przypadku niewłaściwego zagospodarowania odpadów. Recykling materiałów pomaga chronić środowisko naturalne. W celu uzyskania bardziej szczegółowych informacji na temat recyklingu tego produktu, należy skontaktować się z lokalną jednostką samorządu terytorialnego, ze służbami zagospodarowywania odpadów lub ze sklepem, w którym zakupiony został ten produkt.

Niniejszym ETA a.s. oświadcza, że sprzęt radiowy typu WS2331 spełnia wymagania dyrektywy 2014/53/EU. Pełny tekst deklaracji zgodności jest dostępny pod poniższym adresem internetowym: http://www.hyundai-electronics.cz/declaration_of_conformity

IMPORTANT: Please read before using and retain for future reference.

IMPORTANT NOTES

INTRODUCTION

- Thank you for buying our product.
- Please read through these operating instructions, so you will know how to operate your equipment properly. After you finished reading the instructions manual, put it away in a safe place for future reference.

PRECAUTIONS

- Use a pin to press the reset button (B5) if the Unit does not work properly.
- All setting modes will automatically exit in 15 seconds without any adjustment.
- The clock loses its time information when the battery is removed.
- Avoid placing the clock near interference sources/metal frames such as computer or TV sets.
- Do not expose it to direct sunlight, heavy heat, cold, high humidity or wet areas.
- The outdoor sensor must not be set up and installed under water. Set it up in away direct sunlight and Rain.
- Never clean the device using abrasive or corrosive materials or products. Abrasive cleaning agents may scratch plastic parts and corrode electronic circuits.
- If there is any inconsistency of weather forecast between Local Weather Station and this unit, the Local Weather Station's forecast should prevail. The manufacturer will not take responsible for incorrect forecasting from this unit.

1. FEATURES

- | | |
|------------------------------------|--|
| 1.1 Weather Forecast | – Sunny, Slightly Cloudy, Cloudy, Rainy and Snow animation |
| 1.2 Time | – Radio controlled time with Manual Time setting option
– 12/24 hour user selectable
– Four Daily Snooze Alarm function
– Perpetual Calendar Up to Year 2099
– Day of week in 8 languages user selectable |
| 1.3 Temperature | – Indoor measurable range: 0 ~ 50 °C [+32 ~ +122 °F]
– Measures °C / °F user selectable
– Outdoor measurable range: -20 ~ 50 °C [-4 ~ +122 °F]
– Outdoor temperature alert function |
| 1.4 Wireless Outdoor Sensor | – Low-battery indicator for outdoor thermo sensor
– Wall Mount or Table Stand
– One Wireless Thermo Sensor Included
– 433,9MHz RF transmitting frequency, E.i.r.p. 0,19 mW
– 30 meter [98 feet] transmission range in an open area |

2. MAIN UNIT APPEARANCE

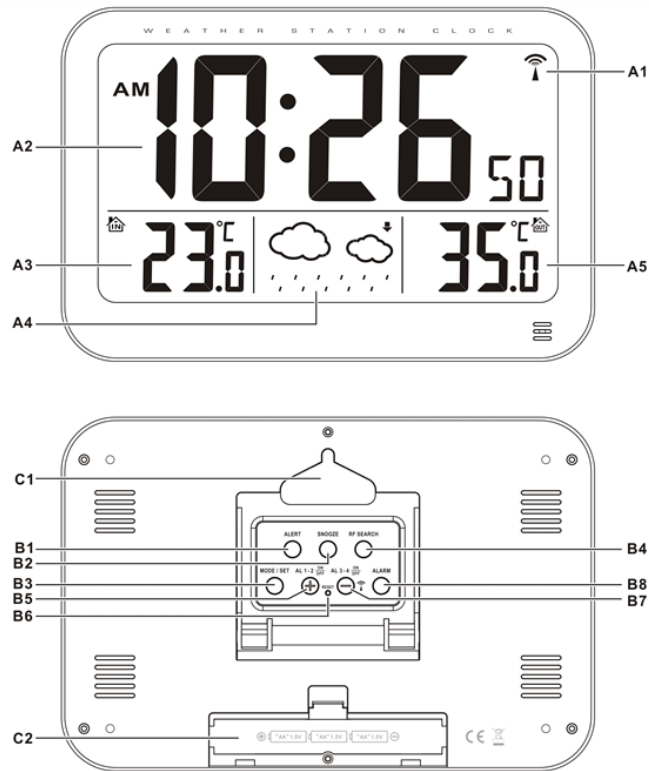

2.1 Part A- LCD

- A1: Radio Control Icon
- A2: Time
- A3: Indoor Temperature
- A4: Weather Forecast
- A5: Outdoor Temperature

2.2 Part B- Buttons

- B1: "ALERT" button
- B2: "SNOOZE" button
- B3: "MODE/SET" button
- B4: "RF SEARCH" button
- B5: "+/AL1-2ON/OFF button
- B6: "RESET" button
- B7: "📶 / -/ AL3-4 ON/OFF" button
- B8: "ALARM" button

2.3 Part C- Structure

- C1: Hanging hole
- C2: Stand

3. OUTDOOR THERMO SENSOR

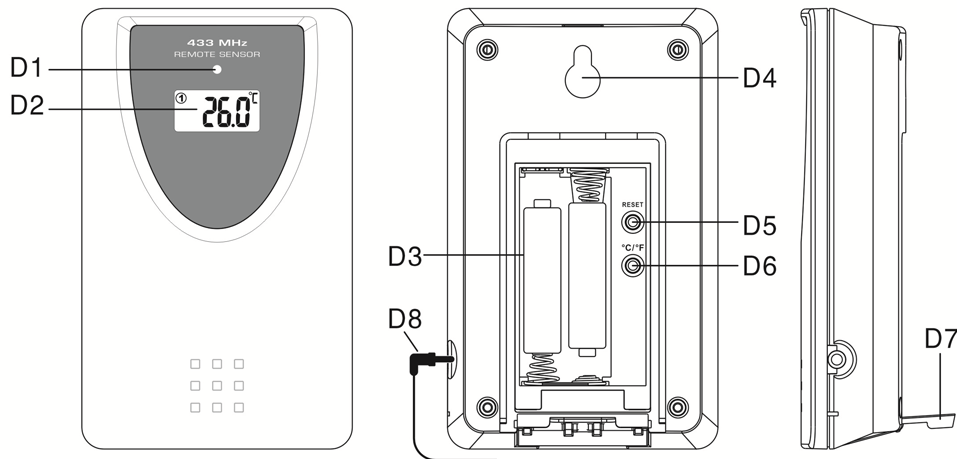

D1: Transmission Indication LED
 D2: LCD Display
 D3: Battery Compartment
 D4: Wall Mount Hole

D5: "RESET" button
 D6: "C/F" Button
 D7: Stand
 D8: Temperature Probe Plug

4. GETTING STARTED

4.1 Main Unit:

- Open main unit battery compartment cover.
- Insert 3 x AA batteries observing polarity ["+" and "-" marks].
- Replace main unit battery compartment cover.
- Use a pin to press the RESET [B6] button on the rear of the main unit, the main unit is now ready for use.

4.2 Outdoor Thermo Sensor

- Batteries compartment (D3) of thermo sensor is locating behind the back cover,
- Insert 2 x AAA batteries observing polarity ["+" and "-" marks]

5. INSTALLATION

5.1 Main Unit

- Wall mounted by the hanging hole, or place the unit onto flat surface.

5.2 Outdoor Thermo sensor

The remote sensor should be securely mounted onto a horizontal surface.

Note: *Transmissions between receiver and transmitter can reach up to 30m in open area. Open Area: there are no interfering obstacles such as buildings, trees, vehicles, high voltage lines, etc.*





6. WEATHER FORECAST FUNCTION

6.1 Operation

- After Batteries inserted, weather icon flash (A4) on the LCD. Enter the current weather pressing “+” (B5) or “-” (B7) button. Press “MODE” (B3) button to confirm the setting. The weather forecast may not be accurate if the current weather entered is not correct.
- The current weather status should be entered again if the altitude of the main unit is changed. (Barometric pressure is lower at higher altitude location. Therefore, altitude change will affect the weather forecast). The weather station will start the first forecast at 6 hours later after the current weather status is entered.

6.2 Weather Conditions

There are totally 5 different weather status animations in the weather forecast.

Sunny	SlightlyCloudy	Cloudy	Rain	Freezing or Snow
				

Note:

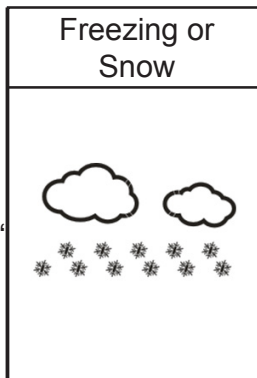



- “” is shown if the weather forecast is Rainy and outdoor temperature (any channel) under 0 °C.

- Frost Alert: “” is shown if the outdoor temperature (any channel) is between -2 °C ~ +3 °C.
- If there is any inconsistency of weather forecast between Local Weather Station and this unit, the Local Weather Station's forecast should prevail. The manufacture will not hold responsible for any trouble that may come up due to wrong forecasting from this unit.

6.1 Barometric Trend Pointer

The trend pointer displayed on the LCD (A6) indicates the trend of the Barometric pressure.

		
Indicating the barometric pressure trend is rising	Indicating the barometric pressure trend is steady	Indicating the barometric pressure trend is falling

7. TRANSMISSION PROCEDURE:



7.1 Radio Controlled Clock:



- The main unit automatically starts receiving transmission from outdoor thermo sensor for outdoor temperature after weather condition setting.
- The thermo sensor unit will automatically transmit temperature signal to the main unit after batteries inserted.
- If main unit failed to receive transmission from outdoor thermo sensor in first 3 minutes after the batteries inserted (“- - . -”display on the LCD), hold “RF SEARCH” button (B4) for 3 seconds to receive transmission manually.

8. TIME AND ALARM SETTING

8.1 Radio Controlled Clock:

- After batteries inserted and main unit finishes receiving the transmissions from outdoor thermo sensor, the clock automatically starts to scan the DCF time signal. Radio Control Icon “” (A1) flashes on the LCD.

 (A1) flashes, Indicating now is receiving DCF signal	 (A1) turns on, Indicating signal received successfully	 (A1) disappear, Indicating signal reception failed
---	---	---

- The clock automatically scans the time signal at 3.00 a.m. every day to maintain accurate timing. If reception fail, scanning stops (“” on LCD disappear)
- The clock can be set to scan the time signal manually by holding “” button (B7). Each reception takes about few minutes. Stop scanning by holding “” button (B7).
- “DST” shown on the LCD if it is in Daylight Saving Time Mode

8.2 Manual Time Setting:

- Press “MODE” button select to view

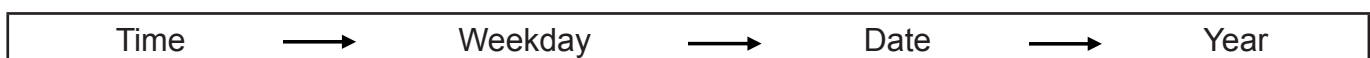

- Hold “MODE” button (B3) for 2 seconds to enter Clock/Calendar setting mode.
- Press “+” (B5) or “-” (B7) button to adjust the setting and press “MODE” button (B3) to confirm each setting.
- The setting sequence is shown as follow: 12/24Hour, RCC ON/OFF, Time Zone, Hour, Minute, Second, Year, Month, Day, Day-of-week language, Temperature Unit, Weather Forecast.
- 8 languages can be selected in Day-of-week, they are: German, French, Spanish, Italian, Dutch, Denmark, Russian, and English.
- The languages and their selected abbreviations for each day of the week are shown in the following table.

Language	Sunday	Monday	Tuesday	Wednesday	Thursday	Friday	Saturday
German, GE	SO	MO	DI	MI	DO	FR	SA
English, EN	SU	MO	TU	WE	TH	FR	SA
Russian, RU	BC	ПH	BT	CP	ЧT	ПT	СБ
Denmark, DA	SO	MA	TI	ON	TO	FR	LO
Dutch, NE	ZO	MA	DI	WO	DO	VR	ZA
Italian, IT	DO	LU	MA	ME	GI	VE	SA
Spanish, ES	DO	LU	MA	MI	JU	VI	SA
French, FR	DI	LU	MA	ME	JE	VE	SA

- The Time zone is used for the countries where can receive the DCF time signal but the time zone is different from the German time.
- When the country time is faster than the German time for 1 hour, the zone should be set to +1. Then the clock will automatically set 1 hour faster from the signal time received.

Note:

(1) Second adjusted to zero only.

(2) The Time Setting Mode will automatically exit in 15 seconds without any adjustment.

8.3 Daily Snooze Alarm Function:

- Press “AL1-2 ON/OFF” (B5) button or “AL3-4 ON/OFF” (B7) button select to activate or deactivate alarm function. When alarm function is activated, the corresponding alarm icon display. (Alarm 1 icon “

9. THERMOMETER

9.1 Temperature display

- If the temperature is out of the measurable range, LL.L (beyond the minimum temperature) or HH.H (beyond the maximum temperature) will be shown on the LCD.

9.2 Temperature Alert function

- Press “ALERT” button (B1) select to activate or deactivate the alert function, when alert function is activated, and corresponding alert icon (

ENG - 28

Remark:

(1) Icon:

▲: upper limit of outdoor temperature alert function

▼: lower limit of outdoor temperature alert function

▲▼: upper and lower limit of outdoor temperature alert function

(2) The alert icon would stop flashing once the temperature reading is out of the setting range of alert value.

10. LOW BATTERY INDICATION:

The low battery icon “” will appear at particular channel indicating that thermo sensor is in low battery status. The batteries should be replaced.

We reserve the right to change technical specifications.



TO AVOID DANGER OF SUFFOCATION, KEEP THE PLASTIC BAG AWAY FROM BABIES AND CHILDREN. DO NOT USE THIS BAG IN CRIBS, BEDS, CARRIAGES OR PLAYPENS. THIS BAG IS NOT A TOY

Disposal of old Electrical & Electronic Equipment (Applicable in the European Union and other European countries with separate collection systems)



This symbol on the product or on its packaging indicates that this product shall not be treated as household waste. Instead it shall be handed over to the applicable collection point for the recycling of electrical and electronic equipment. By ensuring this product is disposed of correctly, you will help prevent potential negative consequences for the environment and human health, which could otherwise be caused by inappropriate waste handling of this product. The recycling of materials will help to conserve natural resources. For more detailed information about recycling of this product, please contact your local Civic Office, your household waste disposal service or the shop where you purchased the product.

Hereby, ETA a.s. declares that the radio equipment type *WS2331* is in compliance with Directive 2014/53/EU. The full text of the EU declaration of conformity is available at the following internet address: http://www.hyundai-electronics.cz/declaration_of_conformity

FONTOS: Kérjük, olvassa el a használati utasítást az első használat előtt és tartsa meg a későbbi használatához!

FONTOS MEGJEGYZÉSEK

BEVEZETÉS

- Köszönjük, hogy termékünket választotta!
- Kérjük, olvassa el ezt a kézikönyvet a megfelelő használat érdekében!
Elovasás után tárolja a kézikönyvet biztonságos helyen a későbbi használat esetére!

ÓVINTÉZKEDÉSEK

- Használja a tűskét a RESET gomb (B5) megnyomásához ha a készülék nem működik megfelelően!
- Minden beállítási mód automatikusan kikapcsol 15 akció nélküli másodperc után!
- Az óra elveszíti az idő adatait az elem eltávolítása esetén!
- Ne helyezze a készüléket interferencia források/fémes tárgyak közelébe, mint pl. számítógép, vagy televízió!
- Ne tegye ki a készüléket közvetlen napsugárnak, magas hőmérsékletnek, hidegnek, magas páratartalomnak, vagy nedvességnek!
- A kültéri szenzort nem szabad víz alatt telepíteni! Helyezze a szenzort távol a közvetlen napsugártól és esőtől!
- Tisztításhoz ne használjon agresszív, vagy karcoló tisztítószereket! Ellenkező esetben a készülék megkarcolását, vagy az elektromos vezetékek rozsdásodását okozhatja!
- Ha bármilyen különbség látható a Helyi időjárás állomás és a készülék között, a Helyi időjárás állomás adatai az irányadók. A gyártó nem felelős a készüléken látható nem helyes időjárás előrejelzésért!

1. JELLEMZŐK

1.1 Időjárás előrejelzés

– Napos, Részben felhős, Felhős, Esős és Hó animáció

1.2 Idő

– Rádióval vezérelt idő, manuális beállítási lehetőséggel

– 12/24 órás mód választható

– Napi ébresztő, szundi funkcióval

– Naptár 2099-ig

– Hét napjai 8 nyelven

1.3 Hőmérséklet

– Beltéri hőmérséklet tartomány: 0 ~ 50 °C [+32 ~ +122 °F]

– °C / °F egység közül választhat

– Kültéri hőmérséklet tartomány: -20 ~ 50 °C [-4 ~ +122 °F]

– Kültéri hőmérséklet riasztás

1.4 Vezeték nélküli kültéri szenzor

– Alacsony feszültség indikátor

– Falra akasztható, asztalra helyezhető

– Egy vezeték nélküli kültéri szenzort tartalmaz a csomagolás

– 433,9 MHz RF átviteli frekvencia, E.i.r.p. 0,19 mW

– 30 méter [98 láb] átviteli távolság nyílt területen

2. FŐ EGYSÉG

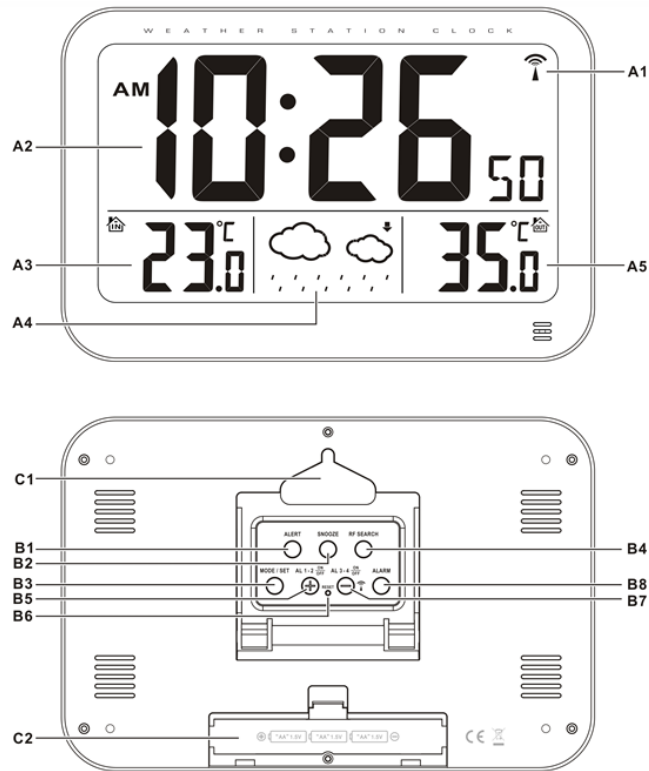

2.1 A- LCD

- A1: Rádió kontroll ikon
- A2: Idő
- A3: Beltéri hőmérséklet
- A4: Időjárás előrejelzés
- A5: Kültéri hőmérséklet

2.2 B- Gombok

- B1: "ALERT" gomb
- B2: "SNOOZE" gomb
- B3: "MODE/SET" gomb
- B4: "RF SEARCH" gomb
- B5: "+/AL1-2ON/OFF gomb
- B6: "RESET" gomb
- B7: "📶 / -/ AL3-4 ON/OFF" gomb
- B8: "ALARM" gomb

2.3 C- Struktúra

- C1: Akasztó lyuk
- C2: Állvány

3. KÜLTÉRI SZENZOR

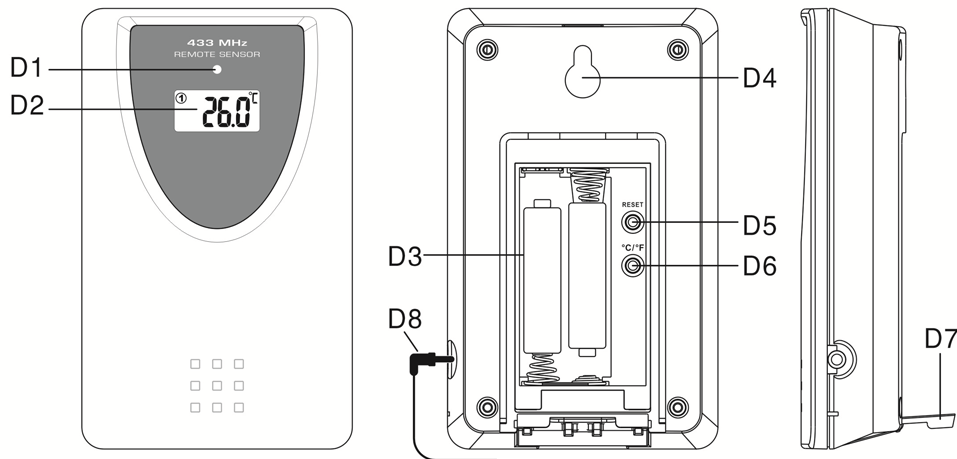

D1: Jelátvitel LED indikátor
D2: LCD kijelző
D3: Elemtartó
D4: Falra való akasztáshoz lyuk

D5: "RESET" gomb
D6: „C/F“ gomb
D7: Állvány
D8: Hőmérséklet szonda aljzat

4. HASZNÁLAT ELŐTT

4.1 Fő egység:

- Nyissa ki az elemtartó fedelét!
- Helyezze be a 3db AA elemet, figyeljen a polaritásra ["+" és "-"]!
- Helyezze vissza az elemtartó fedelét!
- Használja a tűskét a készülék hátsó oldalán lévő RESET [B6] gomb megnyomásához, majd a fő egység készen áll a használatra!

4.2 Kültéri szenzor

- A szenzor elemtartója (D3) a hátsó borítás mögött található.
- Helyezze be a 2db AAA elemet, figyeljen a polaritásra ["+" és "-"]!

5. TELEPÍTÉS

5.1 Fő egység

- Akaszthatja a készüléket falra, de helyezheti egyenes felületre is!

5.2 Kültéri szenzor

A szenzort helyezze biztonságos, vízszintes felületre!

Megjegyzés: A jelátviteli távolság akár 30 méter is lehet nyílt területen. Nyílt terület: mikor semmilyen akadály sincs a szenzor és a fő egység között, mint pl. épületek, fák, autók, stb..!





6. IDŐJÁRÁS ELŐREJELZÉS FUNKCIÓI

6.1 Működés



- Az elemek behelyezése után az időjárás ikon (A4) elkezd a kijelzőn villogni. A “+” (B5), vagy “-” (B7) gombokkal adja meg az aktuális időjárást! Nyomja meg a “MODE” (B3) gombot a beállítás megerősítéséhez! Ha nem ad meg helyes adatokat lehetséges, hogy az időjárás előrejelzés nem lesz pontos!
- Ha a Fő egység elhelyezése (magassága) változik, szükséges lesz az aktuális időjárást újra megadni (a barometrikus nyomás változik, ezért az időjárás előrejelzés is változik)! Az első automatikus előrejelzés 6 órával az időjárás megadása után fog megtörténni.

6.2 Időjárás kondíciói

Az 5 különböző időjárás animációval látható.

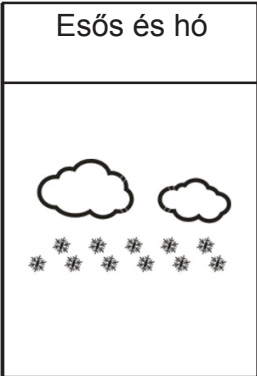

Napos	Részben felhős	Felhős	Esős	Esős és hó
				

Megjegyzés:

-  *“megjelenik, ha az időjárás előrejelzés Esős és a kültéri hőmérséklet alacsonyabb, mint 0 °C.”*
- *Fagy figyelmeztetés: A “” ikon jelenik meg, amennyiben a kültéri hőmérséklet (bármelyik csatornából) -2°C ~ +3 °C között van.*
- *Ha bármilyen különbség látható a Helyi időjárás állomás és a készülék között, a Helyi időjárás állomás adatai az irányadóak. A gyártó nem felelős semmilyen problémáért, amely a készülék időjárás előrejelzése miatt léphet elő!*

6.1 Barometrikus nyomás iránya

Az LCD kijelzőn (A6) látható nyíl mutatja a barometrikus nyomás trendjét.

		
Barometrikus nyomás trendje felfelé mutat	Barometrikus nyomás trendje nem változik	Barometrikus nyomás trendje lefelé mutat



7. ÁTVITELI FOLYAMAT:



- A fő egység automatikusan elkezd a kültéri szenzorból fogadni a jelet, miután megadja az aktuális időjárást.
- A kültéri szenzor automatikusan elkezd küldeni a jelet a fő egységbe az elemek behelyezése után.
- Ha a fő egység 3 percen belül nem találja a jelet (,miután behelyezte az elemeket), az LCD kijelzőn a “- - . -” felirat jelenik meg, ilyenkor nyomja meg és tartsa megnyomva a „RF SEARCH” gombot (B4) 3 másodpercen keresztül a manuális jelvételhez!

8. IDŐ ÉS RIASZTÁS BEÁLLÍTÁSA

8.1 Rádióval vezérelt óra:

- Az elemek behelyezése és a szenzorból való jel keresése után az óra automatikusan elkezd a DCF időjelet keresni. A rádió kontroll ikon " (A1) villogni fog a kijelzőn.

 (A1) villog, DCF jel keresése	 (A1) világít, sikeres jelvétel	 (A1) eltűnik, sikertelen jelvétel
--	---	--

- Az óra a pontos idő biztosításához automatikusan keresi a jelet minden nap 3.00-kor reggel. Ha a jel keresés sikertelen, a keresés megáll (az “” ikon pedig eltűnik).
- Az órát manuálisan is be lehet állítani a “” gomb (B7) megnyomva tartásával! A keresések eltarthatnak néhány percig. Amennyiben megszeretné állítani a keresést, nyomja meg és tartsa megnyomva a “” gombot (B7)!
- A “DST” felirat megjelenik a kijelzőn, ami a „Daylight Saving Time Mode” funkciót jelzi (Nappali takarékos mód).

8.2 Idő manuális beállítása:

- Nyomja meg a “MODE” gombot, majd a következő jelenik meg

Idő	→	Hétköznap	→	Dátum	→	Év
-----	---	-----------	---	-------	---	----

- Nyomja meg és tartsa megnyomva a “MODE” gombot (B3) 2 másodpercig az Óra/Naptár beállítási módba való belépéshez!
- A “+” (B5), vagy “-” (B7) gombbal állítsa be az adatokat és nyomja meg a “MODE” gombot (B3) minden beállítás megerősítéséhez!
- Következő a beállítási szekvencia: 12/24 órás mód, RCC BE/KI, Időzóna, Óra, Perc, Másodperc, Év, Hónap, Nap, Heti nap nyelve, Hőmérséklet, Időjárás előrejelzés.
- 8 nyelvet lehet a heti nap nevéhez kiválasztani: Német, Francia, Spanyol, Olasz, Holland, Dán, Orosz, és Angol.
- A nyelvek és rövidítések az alábbi ábrán láthatók:

Nyelv	Vasárnap	Hétfő	Kedd	Szerda	Csütörtök	Péntek	Szombat
Német, GE	SO	MO	DI	MI	DO	FR	SA
Angol, EN	SU	MO	TU	WE	TH	FR	SA
Orosz, RU	BC	ПH	BT	CP	ЧT	ПТ	СБ
Dán, DA	SO	MA	TI	ON	TO	FR	LO

Nyelv	Vasárnap	Hétfő	Kedd	Szerda	Csütörtök	Péntek	Szombat
Holland, NE	ZO	MA	DI	WO	DO	VR	ZA
Olasz, IT	DO	LU	MA	ME	GI	VE	SA
Spanyol, ES	DO	LU	MA	MI	JU	VI	SA
Francia, FR	DI	LU	MA	ME	JE	VE	SA

- Az időzóna funkciót szükséges lesz azokban az országokban használni, ahol a DFC jel elérhető, de az idő különbözik a német időtől!
- Ha az idő 1 órával előrébb van, mint a német idő, állítsa be az időzónát plusz egy órára! Az óra automatikusan be lesz állítva plusz egy órára a jelvétel után.

Megjegyzés:

(1) A másodpercet csak nullára lehet állítani!

(2) 15 akció nélküli másodperc után az idő beállítási mód automatikusan kikapcsol!

8.3 Ébresztő szundi funkcióval:

- Nyomja meg az "AL1-2 ON/OFF" (B5), vagy "AL3-4 ON/OFF" (B7) gombot a riasztás funkció be/kikapcsolásához! Ha a riasztás funkció aktiválva van, a hozzátartozó ikon megjelenik a kijelzőn. (Alarm 1 "🔔" ikon, Alarm 2 "🔔" ikon, Alarm 3 "🔔" ikon vagy Alarm 4 "🔔" ikon).
- Nyomja meg az "ALARM" gombot (B8) a különböző riasztási idők megjelenéséhez, majd a hozzátartozó ikon és idő megjelenik!
- Riasztási idő megjelenése közben nyomja meg és tartsa megnyomva az "ALARM" gombot (B8) a riasztás beállításába való belépéshez! A "+" (B5), vagy "-" (B7) gombbal állítsa be a riasztási időt! Az "ALARM" gomb (B8) megnyomásával erősítse meg a beállítást!
- Riasztás közben az ikon villog. Nyomja meg a "SNOOZE" gombot (B2) a szundi funkció aktiválásához! A riasztás megáll és 5 perc múlva újra szólni fog. A "ZZ" ikon villog a kijelzőn szundi funkció közben. A szundi funkciót max. 7-szer lehet bekapcsolni.
- A "SNOOZE" gomb kivételével bármilyen más gombbal ki lehet a riasztást kapcsolni! Ellenkező esetben a riasztás kb. 2 percig szólni fog, utána automatikusan kikapcsol.

9. HŐMÉRŐ

9.1 Hőmérséklet megjelenése

- Ha a hőmérséklet tartományon kívül mérhető, az LL.L (minimum hőmérséklet alatt), vagy a HH.H (maximum hőmérséklet fölött) felirat jelenik meg a kijelzőn.

9.2 Hőmérséklet riasztás

- Nyomja meg az "ALERT" gombot (B1) a riasztás funkció be/kikapcsolásához! Bekapcsolás után a hozzátartozó ikon (▲, vagy ▲, vagy ▼) megjelenik a kijelzőn.
- Nyomja meg és tartsa megnyomva az "ALERT" gombot 3 másodpercig a felső hőmérséklet határ beállításához! A "▲" ikon villogni fog. A "+" (B5), vagy "-" (B7) gombbal állítsa be az értéket, nyomja meg az "ALERT" gombot (B1) a beállítás megerősítéséhez és folytassa az alsó határ beállításával! A "+" (B5), vagy "-" (B7) gombbal állítsa be az értéket, nyomja meg az "ALERT" gombot (B1) a beállítás megerősítéséhez és a beállításból való kilépéshez!
- Riasztás közben a hozzátartozó ikon villogni fog a kijelzőn. Nyomjon meg bármilyen gombot a riasztás megállításához, vagy hagyja a riasztást 2 percig szólni, miután az automatikusan kikapcsol!

Megjegyzés:

(1) Ikon:

▲: kültéri hőmérséklet felső határa

▼: kültéri hőmérséklet alsó határa

▲▼: kültéri hőmérséklet alsó és felső határa

(2) A riasztás ikon abbahagyja a villogást, ha a hőmérséklet riasztási tartományon kívül mozog!

10. LEMERÜLT ELEM INDIKÁTORA:

A lemerült elem indikátor “” megjelenik, ha valamelyik szenzorban lemerül az elem. Ebben az esetben cserélje ki az elemeket!

A gyártó fenntartja a termék műszaki specifikációinak módosítását.



FULLADÁSVESZÉLY. TARTSA A PE ZACSKÓT GYERMEKEKTŐL ELZÁRT HELYEN. A ZACSKÓ NEM JÁTÉKSZER. NE HASZNÁLJA EZT A ZACSKÓT BÖLCSŐKBEN, KISÁGYAKBAN, BABAKOCSIKBAN, VAGY GYEREK JÁRÓKÁKBAN.

Feleslegessé vált elektromos és elektronikus készülékek hulladékként való eltávolítása (Használható az Európai Unió és egyéb európai országok szelektív hulladékgyűjtési rendszereiben)



Ez a szimbólum a készüléken, vagy annak csomagolásán azt jelzi, hogy a terméket ne kezelje háztartási hulladékként! Kérjük, hogy az elektromos és elektronikai hulladék gyűjtésére kijelölt gyűjtőhelyen adja le! A feleslegessé vált termék helyes kezelésével segít megelőzni a környezet és az emberi egészség károsodását, mely bekövetkezhetne, ha  nem követi a hulladékkezelés helyes módját. Az anyagok újrahasznosítása segít a természeti erőforrások megőrzésében. A termék újrahasznosítása érdekében, valamint további információért forduljon a hozzátartozó hivatalhoz, vagy a lakhelyén lévő hulladékokkal foglalkozó szolgáltatóhoz, illetve ahhoz az üzlethez, ahol a terméket megvásárolta!

Ezáltal az ETA a.s. kijelenti, hogy a WS2331 típusú rádióberendezések megfelelnek a 2014/53/EU irányelvnek. Az EU-megfelelőségi nyilatkozat teljes szövege a következő internetes címen érhető el: http://www.hyundai-electronics.cz/declaration_of_conformity

Vážený zákazníku,

Zakoupil jste si produkt na který se vztahuje možnost získat prodlouženou 40 ti měsíční záruku (**HYUNDAI ZÁRUKA 40 měsíců**).

Věnujte prosím pozornost níže uvedeným pokynům:

Službu **HYUNDAI ZÁRUKA 40 měsíců** ETA a. s. Se sídlem: Praha 8 – Karlín, Křížíkova 148/34, PSČ 186 00 IČ: 275 44 001, DIČ: CZ27544001 (dále jen ETA), nad rámec zákonné záruky, v období od 25. do 40. měsíce od zakoupení zboží u prodejce. HYUNDAI ZÁRUKA 40 měsíců končí bez dalšího uplynutím lhůty, tedy posledním dnem 40. měsíce následujícího po uzavření kupní smlouvy.

- **Nárok na tuto službu nevzniká automaticky po zakoupení zboží, ale je podmíněno aktivací této služby zákazníkem na webových stránkách www.hyundai-electronics.cz, v sekci ZÁRUKA.**
- Aktivaci služby **HYUNDAI ZÁRUKA 40 měsíců** provede zákazník na webových stránkách www.hyundai-electronics.cz tím, že pravdivě vyplní elektronický formulář. Data zapsaná do tohoto formuláře se uloží do Certifikátu **HYUNDAI ZÁRUKA 40 měsíců**, který si zákazník vytiskne. Předložení Certifikátu spolu s prodejním dokladem jsou podmínkou při uplatnění a řešení reklamace HYUNDAI ZÁRUKY 40 měsíců.
- Aktivace služby musí být na webových stránkách www.hyundai-electronics.cz provedena nejpozději v termínu do 60 dnů od zakoupení zboží. Rozhodné datum nákupu je uvedeno na prodejním dokladu.

Uplatnění HYUNDAI ZÁRUKY 40 měsíců – řešení reklamace

- uplatnění HYUNDAI ZÁRUKY 40 měsíců je možno v prodejně, kde zákazník výrobek kupoval nebo v autorizovaném servisu.
- Při reklamaci je nutno přiložit:
 - Tištěnou verzi certifikátu, který zákazník získal při registraci HYUNDAI ZÁRUKY 40 měsíců
 - Řádný prodejní doklad k výrobku
 - Reklamovaný výrobek
- Lhůta pro vyřízení reklamace HYUNDAI ZÁRUKY 40 měsíců je maximálně 60 dnů. Pokud nedoručíte do této doby k vyřízení reklamace, považuje se výrobek za neopravitelný.
- Jde-li o vadu, kterou lze odstranit, má zákazník právo, aby byla vada odstraněna. Nemá-li tento postup možný, má zákazník právo na výměnu věci.
- ETA neodpovídá a HYUNDAI ZÁRUKA 40 měsíců je neplatná na závady výrobku způsobené zejména:
 - Nevhodnými provozními podmínkami
 - Použitím výrobku v rozporu s návodem k obsluze a v rozporu s charakterem výrobku
 - Neodborným nebo neoprávněným zásahem do výrobku
 - Vlivem neodvratné události (např. živelné pohromy)
 - Mechanickým poškozením
 - Připojením výrobku na jiné než předepsané napájecí napětí
 - Neodborným uvedením do provozu
 - Spojením nebo použitím výrobku s nestandardním příslušenstvím
 - Nebo v jiných případech, na které se nevztahuje záruční doba dle Občanského zákoníku.

Další podmínky a ujednání

- Další náležitosti spojené s uplatněním reklamace výrobku v rámci HYUNDAI ZÁRUKY 40 měsíců se řídí Obchodními podmínkami služby HYUNDAI ZÁRUKA 40 měsíců, které jsou k dispozici na webových stránkách www.hyundai-electronics.cz v sekci záruka.
- Aktivací služby HYUNDAI ZÁRUKA 40 měsíců zákazník souhlasí s Obchodními podmínkami služby HYUNDAI ZÁRUKA 40 měsíců.
- Dále zákazník souhlasí a se zpracováním všech údajů, které uvedl při registraci. Tyto údaje budou využity společností ETA při uplatnění služby HYUNDAI ZÁRUKA 40 měsíců a pro účely marketingu (zasílání obchodních nabídek). Souhlas lze vypovědět písemnou formou, prokazatelně doručenou do sídla společnosti ETA.
- HYUNDAI ZÁRUKA 40 měsíců se neuplatní, jeli kupujícím právnická osoba nebo fyzická osoba podnikající.

Vážený zákazník,

Zakúpil ste si produkt, na ktorý sa vzťahuje možnosť získať predĺženú 40 mesačnú záruku (**HYUNDAI ZÁRUKA 40 mesiacov**).

Venujte prosím pozornosť nižšie uvedeným pokynom:

Službu **HYUNDAI ZÁRUKA 40 mesiacov** poskytuje spoločnosť ETA – Slovakia, spol. s r. o., Stará Vajnorská 8, Bratislava 831 04 IČO: 31 350 798, DIČ: SK2020299259 (ďalej len ETA – Slovakia), nad rámec zákonnej záruky, v období od 25. do 40. mesiaca od zakúpenia výrobku u predajcu. **HYUNDAI ZÁRUKA 40 mesiacov** končí bez ďalšieho uplynutia lehoty, teda posledným dňom 40. mesiaca nasledujúceho po uzavretí kúpnej zmluvy.

- **Nárok na túto službu nevzniká automaticky po zakúpení výrobku, ale je podmienené aktiváciou tejto služby zákazníkom na webových stránkach www.hyundai-electronics.sk, v sekcii ZÁRUKA.**
- Službu **HYUNDAI ZÁRUKA 40 mesiacov** zákazník aktivuje na webových stránkach www.hyundai-electronics.sk tak, že pravdivo vyplní elektronický formulár. Dáta zapísané do tohto formuláru sa uložia do Certifikátu **HYUNDAI ZÁRUKA 40 mesiacov**, ktorý si zákazník vytlačí. Predloženie Certifikátu spolu s predajným dokladom sú podmienkou pri uplatnení a riešení reklamácie **HYUNDAI ZÁRUKY 40 mesiacov**.
- Aktivácia služby musí byť na webových stránkach www.hyundai-electronics.sk najneskôr v termíne do 60 dní od zakúpenia výrobku. Rozhodujúci dátum nákupu je uvedený na predajnom doklade.

Uplatnenie HYUNDAI ZÁRUKY 40 mesiacov – riešenie reklamácie

- uplatnenie **HYUNDAI ZÁRUKY 40 mesiacov** je možné v predajni, kde zákazník výrobok kupoval, alebo v autorizovanom servise.
- Pri reklamácií je nutné priložiť:
 - Vytlačenú verziu certifikátu, ktorý zákazník získal pri registrácii **HYUNDAI ZÁRUKY 40 mesiacov**
 - Riadny predajný doklad k výrobku
 - Reklamovaný výrobok
- Doba pre vybavenie reklamácie **HYUNDAI ZÁRUKY 40 mesiacov** je maximálne 60 dní. Po-kiaľ nedôjde do tejto doby k vybaveniu reklamácie, považuje sa výrobok za neopraviteľný.
- Ak ide o poruchu, ktorú je možné odstrániť, má zákazník právo, aby bola porucha odstránená. Ak tento postup nie je možný, má zákazník právo na výmenu vecí.
- ETA – Slovakia neodpovedá a **HYUNDAI ZÁRUKA 40 mesiacov** je neplatná na poruchy výrobku spôsobené hlavne:
 - Nevhodnými prevádzkovými podmienkami
 - Použitím výrobku v rozpore s návodom na obsluhu a v rozpore s charakterom výrobku
 - Neodborným alebo neoprávneným zásahom do výrobku
 - Vplyvom neodvratné udalosti (napr. živeľnej pohromy)
 - Mechanickým poškodením
 - Pripojením výrobku na iné než predpísané napájacie napätie
 - Neodborným uvedením do prevádzky
 - Spojením alebo použitím výrobku s neštandardným príslušenstvom
 - Alebo v iných prípadoch, na ktoré sa nevzťahuje záručná doba podľa Občianskeho zákonníku

Ďalšie podmienky a zjednaní

- Ďalšie náležitosti spojené s uplatnením reklamácie výrobku v rámci **HYUNDAI ZÁRUKY 40 mesiacov** sa riadia Obchodnými podmienkami služby **HYUNDAI ZÁRUKA 40 mesiacov**, ktoré sú k dispozícii na webových stránkach www.hyundai-electronics.sk v sekcii záruka.
- Aktiváciou služby **HYUNDAI ZÁRUKA 40 mesiacov** zákazník súhlasí s Obchodnými podmienkami služby **HYUNDAI ZÁRUKA 40 mesiacov**.
- Ďalej zákazník súhlasí so spracovaním všetkých údajov, ktoré uviedol pri registrácii. Tieto údaje budú využité spoločnosťou ETA – Slovakia pri uplatnení služby **HYUNDAI ZÁRUKA 40 mesiacov** a pre účely marketingu (zasielanie obchodných ponúk). Súhlas je možné vypovedať písomnou formou, preukázateľne doručenou do sídla spoločnosti ETA – Slovakia.
- **HYUNDAI ZÁRUKA 40 mesiacov** sa neuplatní, ak je kupujúcim právnická osoba alebo fyzická osoba podnikajúca.

HYUNDAI

Licensed by Hyundai Corporation, Korea

Imported by ETA a. s., náměstí Práce 2523, 760 01 Zlín, CZ